

PUTKIEN- KÄSITTELYKONEET JA -TYÖKALUT

# TEMPAUS

A/2024 voimassa 31.07.2024 saakka

# REMS

for Professionals



REMS-  
tuoteluettelo  
2024



Download

## SÄÄDETTÄVISSÄ YKSILÖLLISESTI!

### REMS Akku-Press 22 V Connected

Varustettu Connected-toiminnoilla Wi-Fi-tekniikalla ja OLED-näytöllä. Puristuspuheen seuranta ja tuloksen näyttö. Äänitys äänitunnistuksella. Maantieteellinen sijainti. Käytön estäminen. Tukit omalla yrityksesi logolla ja paljon muuta.

**Katso s. 27**

## UUTUUS

### REMS Akku-Press E 22 V ACC

pakkopaluuliikkeellä. Tärinänvaimennusjärjestelmä. Puristuspuhtien automaattinen lukitus kuin kiinnitystappi painetaan pohjaan.

**Katso s. 26**

**REMS Multi-Push – vain yksi laite, jossa on yli 10 automaattista huuhtelu- ja paineen-tarkastusohjelmaa. Patenttia EP 2 816 231!**

Jatkuva prosessin valvonta.  
Dokumentointi.  
USB-liitäntä.

Patenttia EP 2 816 231  
Patenttia EP 2 954 960

**EN 806-4**  
ZVSHK<sup>(1)</sup>  
DVGW<sup>(2)</sup>



Info



Saksalainen laatutuote



Info

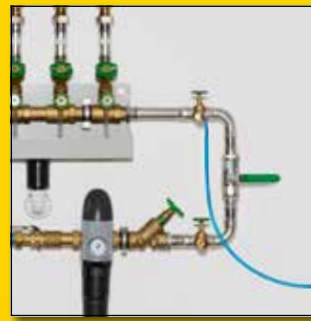

Painetesti paineilmalla (SL/SLW)



Painekoe vedellä (SLW)

**REMS Multi-Push SL Set**

Öljytömällä kompressorilla varustettu elektroninen huuhtelu- ja paineentarkastusyksikkö. Huuhteluun vedellä tai vesi-ilmaseoksella, putkijohtojärjestelmien desinfiointiin, puhdistukseen ja konservointiin, kuten esim. lämpöpatteri- ja pintalämmitysjärjestelmien liettymien poistamiseen, juomavesiasennusten huuhteluun ja desinfiointiin, paineilmalla tehtäviin putkijohtojärjestelmien ja säiliöiden painekokeisiin, paineilmapumpuna kaikenlaisten säiliöiden säädettyyn täyttämiseen paineilmalla,  $p \leq 0,8 \text{ MPa} / 8 \text{ bar} / 116 \text{ psi}$ , ja paineilmatyökälujen  $\leq 230 \text{ NI/min}$  käyttöä varten. Syöttö- ja ohjauksyksikkö. Iskumäntä-kompressorin, kondensaattorimoottori 230 V, 50 Hz, 1500 W, vikavirtasuojakytkin (PRCD). Siirrettävä teräsputkirunguta. REMS Multi-Push -yksikön veden tulo ja lähdön sulkimet. 2 kpl imu-/paineletku  $\varnothing 1"$ , kudosvahvistettu, pituus 1,5 m, sis. ruuviiliitäntä 1" ja sulkimet. 1 kpl paineileletku  $\varnothing 8 \text{ mm}$ , pituus 1,5 m, sis. pikaliittimen DN 5 ja letkuliittimen  $G \frac{1}{2}"$ , paineilmalla tehtävää painekoetta varten. Kompressorin/vesiliitäntöjen liitosletku, pituus 0,6 m, pikaliitin DN 7,2 ja letkuliitin 1", kaksoisnippa 1", vesijäämien puhaltamiseen REMS Multi-Push -yksiköstä ja imu-/paineiletkuista työn päätyttyä. Pahvilaatikossa. Tuote-nro 115610 R220 € 3 300,-

€ **2 800,-**

**REMS Multi-Push SLW Set**

Kuten REMS Multi-Push SL -sarja, tuotenro 115610, mutta sisältää lisäksi paineilmahydro-aulaisen vesipumpun juomavesiasennusten vedellä tehtävää hydrostaattista painekoetta varten standardin EN 806-4:2010, tarkastusmenetelmän A, B tai C mukaisesti tai muunnetun tarkastusmenetelmän B mukaisesti sekä muiden vedellä tehtävien putkijohtojärjestelmien ja säiliöiden painekokeisiin. 1 korkeapaineletku  $\varnothing \frac{1}{2}"$ , pituus 1,5 m, sis. letkuliittimet  $\frac{1}{2}"$  ja sulkimet. Pahvilaatikossa. Tuote-nro 115611 R220 € 4 260,-

€ **3 600,-**

<sup>1)</sup>Juomavesiasennusten tiivyskoe paineilmalla Saksan LVI-alan keskusliiton (ZVSHK) ohjelehdessä "Juomavesiasennusten tiivyskoe" (tammikuu 2011) mukaisesti. Juomavesiasennusten desinfiointi standardin EN 806-4:2010 ja Saksan LVI-alan keskusliiton (ZVSHK) ohjelehdessä "Juomavesiasennusten huuhtelu, desinfiointi ja käyttöönotto" (elokuu 2014) mukaisesti. <sup>2)</sup>Kaasuasennusten tiivys-tarkastus paineilmalla Saksan kaasun- ja vesialan yhdistyksen (DVGW) teknisen säännön "DVGW-TRGI 2018, kaasuasennuksia koskevat tekniset säännöt – DVGW:n työohjelehti G 600" mukaisesti



Info



**REMS Calc-Push – Tehokasta sähköistä kalkinpoistoa.**

Suuri syöttöteho. Nolla-asennolla varustettu 3-tievipuventtiili virtaussuunnan vaihtamiseen.

Käyttökelpoinen säiliön tilavuus: 21 l  
Syöttöteho:  $\leq 30 \text{ l/min}$   
Syöttöpaine:  $\leq 0,1 \text{ MPa} / 1,0 \text{ bar} / 15 \text{ psi}$   
Nostokorkeus:  $\leq 10 \text{ m}$   
Kalkinpoistonesteen lämpötila:  $\leq 50^\circ\text{C}$

**REMS Calc-Push**

Sähkökäyttöinen kalkinpoistopumppu putkistojen ja säiliöiden, kuten lämpivirtausvedenlämmittimien, kuumavesisäiliöiden, lämminvesivaraajien, kylmävesisäiliöiden, lämmönvaihtimien sekä lämmitys- ja jäädystyslaitteiden tehokkaaseen kalkinpoistoon. Syöttöteho  $\leq 30 \text{ l/min}$ , käyttökelpoinen säiliön tilavuus 21 l. Pumppuyksikkö kondensaattorimoottorilla 230 V, 50 Hz, 165 W. Käyttöpaine  $\leq 0,1 \text{ MPa} / 1,0 \text{ bar} / 15 \text{ psi}$ . Nostokorkeus  $\leq 10 \text{ m}$ . 2 taipuisaa  $\frac{1}{2}"$ :n, 2,3 m:n pituista PVC-kudosletkua  $\frac{1}{2}"$ :nsisäkierriliittimillä ja sulkimilla. 2 kaksoisnippaa  $\frac{3}{8}"$ - $\frac{1}{2}"$ , 2 kaksoisnippaa  $\frac{1}{2}"$ - $\frac{3}{4}"$ . Pahvilaatikossa. Tuote-nro 115900 R220 € 880,-

€ **659,-**



**REMS Multi-Push S – Huuhtelu vedellä tai vesi-ilmaseoksella. Yksinkertainen ilmansyötön vaihtaminen liettymien poistamiseen huuhtelu-toimenpiteen aikana. Jatkuva prosessivalvonta. Dokumentointi. USB-liitäntä.**



Info

Saksalainen laatutuote



Lämpöpatteri- ja pintalämmitysjärjestelmien huuhtelu (S/SL/SLW)

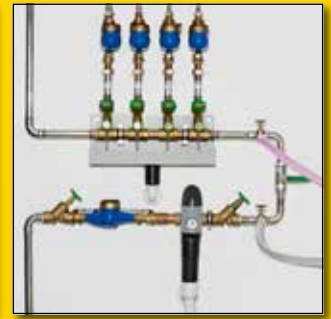

Juomavesiasennusten huuhtelu (S/SL/SLW)

Patenttia EP 2 954 960

### REMS Multi-Push S Set

Elektroninen huuhteluyksikkö öljyttömällä kompressorilla. Huuhteluun vedellä tai vesi-ilmaseoksella, desinfiointiin, puhdistukseen ja putkijohtojärjestelmien konservointiin. Tarkoitettu esim. lämpöpatteri- ja pintalämmitysjärjestelmien liettymien poistamiseen, puhdistamiseen ja konservointiin, juomavesiasennusten huuhteluun ja desinfiointiin sekä paineilmatyökälujen  $\leq 230$  NI/min käyttöä varten. Syöttö- ja ohjauksyksikkö. Iskumäntäkompressori, kondensaattorimoottori 230 V, 50 Hz, 1500 W, vikavirtasuojakytkin (PRCD). Siirrettävä teräsputkirungo, REMS Multi-Push S -yksikön veden tulo ja lähdön sulkimet. 2 kpl imu-/paineletku  $\varnothing 1"$ , kudosvahvistettu, pituus 1,5 m, sis. ruuviliitäntä  $1"$  ja sulkimet. Kompressorin/vesiliitäntöjen liitosletku, pituus 0,6 m, pikaliitin DN 7,2 ja letkuliitin  $1"$ , kaksoisnippa  $1"$ , vesijäämien puhaltamiseen REMS Multi-Push -yksiköstä ja imu-/paineletkuista työn päätyttyä. Pahvilaatikossa. Tuote-nro 115810 R220 € 2 630,-

€ **2230,-**

Värilliset aktiiviaineet ruokinnan ja pesun hallintaan!



### Aloitussetti TW-H desinfiointiin, puhdistukseen ja konservointiin

Desinfiointissa, puhdistuksessa ja konservoinnissa vaikuttavat aineet on värjätty erivärisiksi. Värjäyksen ansiosta voidaan tarkkailla, onko vaikuttavien aineiden syöttö ja niiden poishuuhtelu suoritettu kokonaisuudessaan.

#### Aloitussetti TW

Juomavesiasennusten desinfiointiin.  
1 REMS V-Jet TW, 2 REMS Peroxi Color  
Tuote-nro 115852 R € 497,-

€ **310,-**

#### Aloitussetti H

Jäähdyttimien ja pintalämmitysjärjestelmien puhdistamiseen ja säilyttämiseen.  
1 REMS V-Jet H, 2 REMS CleanH, 2 REMS NoCor  
Tuote-nro 115853 R € 580,-

€ **355,-**

### REMS Pull-Push – nopea tukosten avaaja.

Korkea puristusvoima säädettävän etukahvan ansiosta.

Paras mahdollinen sovitus puhdistustehtävään 2 mansetin avulla: lyhyt mansetti pesuallaita ja kylpyammetta varten, pitkä mansetti WC:tä varten.



Info



### REMS Pull-Push

Imu- ja painepuhdistuslaite tukosten nopeaan avaamiseen. Lyhyellä ja pitkällä mansetilla. Pahvilaatikossa. Tuote-nro 170300 R € 142,-

€ **113,-**

### REMS E-Push 2 – sähkötoiminen täyttö ja tarkastus.

Suurtehoisin mäntäpumppu.

Suuri 6,5 l/min:n syöttöteho.

Säädettävä paineenrajoitus.

Kudosvahvistettu korkeapaineletku estää väärän mittaustuloksen.

Imuletku imu-suodattimella.



Info

Jopa 60 bar 1300 W.  
Itseimevä.



### REMS E-Push 2

Sähkötoiminen paineentarkastuspumppu painemittarilla putkistojen ja säiliöiden paineen ja tiiviyden testausta varten jopa 6 MPa/60 bar/870 psi, säädettävällä paineenrajoituksella. Pumppuyhde kondensaattorimoottorilla 230 V, 50 Hz, 1300 W, 1,5 m pitkä imuletku  $\frac{1}{2}$ "-liitäntällä, 1,5 m pitkä korkeapaineletku  $\frac{1}{2}$ "-liitäntällä. Paluuvirtauksen estin. Pahvilaatikossa. Tuote-nro 115500 R220 € 1 010,-

€ **833,-**



## REMS Push – luotettavan tiivis.

Painemäntä messingistä



Info



Säiliön tilavuus 12 l  
jopa 60 bar



Ruostumattomasta teräksestä  
valmistettu säiliö

### REMS Push

Käsi käyttöinen paineentarkastuspumppu painemittarilla,  $p \leq 6 \text{ MPa}/60 \text{ bar}/870 \text{ psi}$ , putkistojen ja säiliöiden paineen ja tiiviiden testausta varten jopa  $6 \text{ MPa}/60 \text{ bar}/870 \text{ psi}$ . Korroosionkestävän, jauhepinnoitetun teräspelti-säiliön sisältö 12 l. 1,5 m pitkä korkea-paineletku 1/2"-liitännällä. Pahvilaatikossa.  
Tuote-nro 115000 R € 295,-

€ **223,-**

### REMS Push INOX

Käsi käyttöinen paineentarkastuspumppu painemittarilla,  $p \leq 6 \text{ MPa}/60 \text{ bar}/870 \text{ psi}$ , putkistojen ja säiliöiden paineen ja tiiviiden testausta varten jopa  $6 \text{ MPa}/60 \text{ bar}/870 \text{ psi}$ . Ruostumattomasta teräksestä valmistetun säiliön sisältö 12 l. 1,5 m pitkä korkea-paineletku 1/2"-liitännällä. Pahvilaatikossa.  
Tuote-nro 115001 R € 380,-

€ **300,-**

## REMS Solar-Push – täyttö, huuhtelu ja ilmanpoisto yhdessä työvaiheessa. Itseimevä. Suuri syöttöteho. Ihanteellinen aurinkopaneelistoihin, maalämpöjärjestelmiin ja lattialämmityksiin.

Yksinkertainen puhdistus ja helppo täyttö muovisäiliön erikoisuuren aukon ansiosta.

Kaksi käytännöllistä kahvaa helpottavat muovisäiliön kantamista.



Info



Saksalainen laatutuote



### REMS Solar-Push K 60

Sähkötoiminen täyttö- ja huuhteluyksikkö suljettujen järjestelmien helppoon ja nopeaan täyttämiseen, huuhteluun ja ilmanpoistoon. Syöttömäärä  $< 50 \text{ l}/\text{min}$ , säiliön tilavuus 30 l. Siipirataspumpulla, lämmönkestävä kestokuormitukseen  $< 60^\circ \text{C}$ . Syöttöpaine  $\leq 0,55 \text{ MPa}/5,5 \text{ bar}/80 \text{ psi}$ . Kondensaattorimoottori 230 V, 50 Hz, 940 W. 2 kappaletta joustavia, läpinäkyviä PVC-kudosletkuja 1/2" T60, kumpikin 3 m pitkä, lämmönkestävä  $< 60^\circ \text{C}$ . Tukevassa teräsputkelineessä, jossa ilmalla täytetyt pyörät. Pahvilaatikossa.  
Tuote-nro 115312 R220 € 990,-

€ **773,-**

### REMS Solar-Push I 80

Sähkötoiminen täyttö- ja huuhteluyksikkö suljettujen järjestelmien helppoon ja nopeaan täyttämiseen, huuhteluun ja ilmanpoistoon. Syöttömäärä  $\leq 27 \text{ l}/\text{min}$ , säiliön tilavuus 30 l. Siipirataspumpulla, lämmönkestävä kestokuormitukseen  $\leq 80^\circ \text{C}$ . Syöttöpaine  $< 0,65 \text{ MPa}/6,5 \text{ bar}/94 \text{ psi}$ . Kondensaattorimoottori 230 V, 50 Hz, 1000 W. Paineenalan-nusventtiili. 2 kappaletta joustavia, EPDM-kudosletkuja 1/2" T100, kumpikin 3 m pitkä, kuumankestävä  $< 100^\circ$ . Tukevassa teräsputkelineessä, jossa ilmalla täytetyt pyörät. Pahvilaatikossa.  
Tuote-nro 115311 R220 € 1 210,-

€ **879,-**



### Hienosuodatin hienosuodatinpussilla 70 $\mu\text{m}$

koostuen kierrekannesta patuuliitännällä 3/4"-liitännällä varustettua paluujohtoa varten, adapteri, 1 kappale hienosuodatinpusseja 70  $\mu\text{m}$ , lattia-/seinälämmitysten huuhteluun ja liettymien poistamiseen  
Tuote-nro 115220

€ 112,-

### Hienosuodatin hienosuodatinementillä 90 $\mu\text{m}$

pestävä, suurella lianerottimella, 3/4"-liitännällä varustettua paluujohtoa varten, lattia-/seinälämmitysten huuhteluun ja liettymien poistamiseen  
Tuote-nro 115323 R

€ 234,-

### Virtauksen suunnanvaihtoventtiili

täydellisesti varustettu EPDM-kudosletkulla 1/2" T100, lattia-/seinälämmitysten huuhteluun ja liettymien tehokkaaseen poistamiseen paineiskuilla virtaussunnan vaihtuessa  
Tuote-nro 115326 R

€ 310,-



## REMS Cobra – putket puhtaiksi – helposti ja nopeasti.

Pikakierto kytkettävillä osakierukoilla mahdollistaen jopa 70 m:n työskentelypituuden. Tehokas ketjulinkous ja jyrshintä jopa 740 min<sup>-1</sup>.

Suljettu käyttökara suojaa moottoria ja käyttölaitetta lialta ja vedeltä.



Saksalainen laatutuote



Info

Nimike	Tuote-nro	€	Tempaus €
REMS Cobra 22 Set 16 Pahvilaatikossa.	172010 R220	1 920,00	<b>1 470,00</b>
REMS Cobra 22 Set 16 + 22 Pahvilaatikossa.	172012 R220	2 480,00	<b>1 860,00</b>

**REMS Mini-Cobra S – Kierukan syötön ja palautuksen suunnanvaihto on erittäin nopea pikakytkennän avulla, myös täydellä kuormalla moottorin pyörimissuuntaa muuttamatta.**



Info



0–950 min<sup>-1</sup>  
600 W, vain 5,2 kg  
Saksalainen laatutuote

### REMS Mini-Cobra S

Sähkötoiminen putkenpuhdistuslaite pikakytkennällä putkille Ø 20–50 (75) mm. Putkenpuhdistuskierukoille Ø 8 ja 10 mm. Käyttökone huoltovapaalla vaihteella, yleismoottorilla 230 V, 50–60 Hz, 630 W, käynti vasta- ja myötäpäivään erittäin vahvalla vääntömomentilla alhaisten kierroslukujen vallitessa, turvallinen käyttökytkin. Portaaton, elektroninen kierrosluvun ohjaus (kaasutuskytkin) 0–950 min<sup>-1</sup>. Kierukkarumpu iskunkestävästä, lasikuituvahvisteisesta muovista. Spiraali Ø 8 mm, jossa kara, pituus 7,5 m. Tukevassa teräspelttilaatikossa.

Tuote-nro 170023 R220 € 710,-

€ **521,-**

**REMS Mini-Cobra – Luotettava ja näppärä laite pikaiseen käyttöön putkien tukkeumissa esim. keittiössä, kylpyhuoneessa, WC:ssä.**



Saksalainen laatutuote



Info



### REMS Mini-Cobra

Putken puhdistuslaite putkille Ø 20–50 (75) mm, käsikammella ja 6-kantaväntiöllä yleisesti kaupasta saatavissa olevia käyttökoneita varten -(sähkötoiminen, hitaasti toimiva porakone portaattomalla käytöllä tai porakone-ruuvaimella). Putkenpuhdistuskierukoille Ø 6, 8 ja 10 mm. Kierukkarumpu iskunkestävästä, lasikuituvahvisteisesta muovista. Pikaistukka. Spiraali Ø 8 mm, pituus 7,5 m. Pahvilaatikossa.  
Tuote-nro 170010 R € 197,-

€ **162,-**



## REMS Mini-Cobra S 22 V VE

Kannettava ja näppärä akkukäyttöinen putkenpuhdistuslaite pikakytkennällä. Vaivattomaan ja pikaiseen käyttöön putkien tukkeumissa keittiössä, kylpyhuoneessa, WC:ssä. Li-ion 22 V Technology. Akku- ja verkkokäyttöön.



Info

Patenttia EP 3 059 022



### REMS Mini-Cobra S 22 V VE Set

Akkukäyttöinen putkenpuhdistuslaite pikakytkennällä putkille Ø 20–50 (75) mm. Putkenpuhdistusspiraaleille Ø 8 ja 10 mm. Käyttökone voimakkaalla, harjattomalla akkumootorilla 21,6 V, 500 W, huoltovapaa, vankka vaihde, käynti myötä- ja vastapäivään erittäin voimakkaalla vääntömomentilla kierrosluvun ollessa alhainen, turvallinen käyttökytkin. Portaaton elektroninen kierrosluvun ohjaus (kiihdytyskytkin (VE)) 0–560 min<sup>-1</sup>. Li-ion-akku 21,6 V, 2,5 Ah, pikalaturi 220–240 V, 50–60 Hz, 70 W. Kierukkarumpu iskunkestävästä, lasikuituvahvisteisesta muovista. Spiraali Ø 8 mm, jossa kara, pituus 7,5 m. Salkkujärjestelmässä L-Boxx H.

Tuote-nro 170027 R220 € 980,-



0–560 min<sup>-1</sup>  
500 W, vain 5,2 kg  
Saksalainen laatutuote

€ **773,-**





Info

**REMS Helix 22V VE – poraamiseen, ruuvaamiseen ja purseenpoistoon. Voimakkaalla, harjattomalla akkumootorilla.**



### REMS Helix 22V VE Set

Akkuporakone Vario (VE) -elektronikalla teräksen, kiven  $\leq \varnothing 13$  mm, puun  $\leq \varnothing 32$  mm ja muiden materiaalien poraamiseen ja ruuvien  $\leq 8$  mm sisäänkiertämiseen/irrottamiseen. Käyttökone avaimettomalla pikaistukalla, kiinnitysalue 1,5–13 mm, käynti myötä- ja vastapäivään. Sähkömekaaninen käyttölaite, jossa on voimakas harjaton akkumootori 21,6V, 500W, vankka kaksivaiheinen vaihde. 2 portaattomasti asetettavaa kierroslukualetta 0–560 min<sup>-1</sup> ja 0–1900 min<sup>-1</sup>, 15 vääntömomenttiavaihtoehtoa ja poraus, kova vääntömomentti 50 Nm molemmilla kierroslukualetilla. Turvallinen käyttökytkin. Integroitu LED-työvalaisin. Vyökliipsi. Li-ion-akku 21,6V, 2,5 Ah, pikalaturi 220–240V, 50–60Hz, 70W. 1 kärkei kaksoisterällä ura-/ristikanta, pituus 50 mm. Kantolaukussa.

Tuote-nro 190110 R220 € 530,-

**REMS 22V**  
LI-ION TECHNOLOGY  
2,5Ah 5,0Ah 9,0Ah

0–560 min<sup>-1</sup>  
500 W, vain 1,6 kg

**Kiristysalue  
1,5–13 mm**

€ **423,-**

## REMS MiniScope

Kannettava ja kätevä kamera-endoskooppi vaikeapääsyisten paikkojen, kuten mm. onteloiden, kuilujen tai kaivojen ja putkien kustannuksiltaan edulliseen tarkastukseen ja vahinkoanalyysiin. Paristokäyttöinen.



Info

Øx2

### REMS MiniScope Set

Kannettava ja kätevä kamera-endoskooppi vaikeapääsyisten paikkojen, kuten mm. onteloiden, kuilujen tai kaivojen ja putkien kustannuksiltaan edulliseen tarkastukseen ja vahinkoanalyysiin. Säädin on varustettu 2,3" TFT-nestekide-värinäytöllä. 4 paristoa 1,5 V, AA, LR6. Kamera-kaapelisarja Color 8-1 jossa on 1 m muovattava työntökaapeli ja mukana toimitetaan lisäpeili, lisähaka ja lisämagneetti. Tukevassa kantolaukussa.

Tuote-nro 175401 R6 € 142,-

€ **110,-**



## REMS CamScope HD

Terävät valokuvat ja videot onteloista, kuiluista ja putkista HD-kuvanlaadulla.



Info

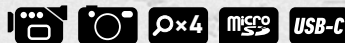

### REMS CamScope HD Set

Kannettava ja näppärä kamera-endoskooppi vaikeapääsyisten paikkojen kuten onteloiden, kuilujen tai putkien ym. kustannuksiltaan edulliseen tarkastukseen ja vahinkoanalyysiin. Kuvien ja videoiden dokumentointi HD-kuvanlaadulla MikroSD-muistikortille. Kamera-endoskooppi 5", TFT-nestekide-värinäyttö, 4-kertainen digitaalinen zoom, MikroSD-korttipaikka, USB-liitäntä, integroitu Li-ion-akku 3,7 V, 4,0 Ah. Kamera-kaapelisarja Color 8-1 HD 180°/90°, suora 180°:n värikamera ja 90°:n kulmassa oleva värikamera, 1 m:n joustava työntökaapeli sekä lisähaka ja lisämagneetti. 32 GB:n MikroSD-muistikortti. USB-kaapeli. Tukevassa kantolaukussa.

Tuote-nro 175400 R4 € 252,-

€ **208,-**

**HD-kuvanlaadulla  
(1920 x 1080 pikseliä)**



**REMS CamSys – kannettava, kätevä kamera-tarkastusjärjestelmä edulliseen tarkastukseen ja vahingonarviointiin.**



#### REMS CamSys Set S-Color

Elektroninen kameratarkastusjärjestelmä kustannuksiltaan edulliseen tarkastukseen ja vahingonarviointiin. Kuvien ja videoiden dokumentointi SD-kortille sisältäen päivämäärää ja kellonaikaa koskevat tiedot. Ohjainyksikkö mikroprosessoriteknologiaa, 3,5" TFT-LCD-värinäyttö, SD-korttipaikka, USB-liitäntä, videolähtöliitin PAL/NTSC, integroitu Li-polymeriaku 3,7V, 4,0 Ah, tukevassa ja iskunkestävässä muovikotelossa, roiskevesisuojattu. 2 m pitkä yhdyskaapeli pääteyksiköstä kamera-kaapelisarjaan, jännitelähde/laturi 100 – 240V, 50 – 60Hz, 15 W, SD-kortti 4 GB, USB-kaapeli, tukevassa laukussa. Kamera-kaapelisarja S-Color, jossa korkearesoluutiainen erikoisvärrikamera Ø 25 mm, sis. CMOS-kuva-anturin ja työntökaapelin.

#### REMS CamSys Set S-Color 10 K

10 m työntökaapeli Ø 4,5 mm pituusmerkinnällä, erittäin taipuisa, kaapelikorissa. Pienille putkihalkaisijoille ja ahtaisiin putkikaariin Ø (40) 50–150 mm, kanaviin, kuluihin, savupiippuihin ja muihin onkaloihin.

Tuote-nro 175008 R220 € 2 650,-



€ **2 100,-**

#### REMS CamSys Set S-Color 20 H

20 m työntökaapeli Ø 4,5 mm, erittäin taipuisa, kelassa elektronisella metrilaskurilla. Pienille putkihalkaisijoille ja ahtaisiin putkikaariin Ø (40) 50–150 mm, kanaviin, kuluihin, savupiippuihin ja muihin onkaloihin.

Tuote-nro 175007 R220 € 3 670,-



€ **2 790,-**

#### REMS CamSys Set S-Color 30 H

30 m työntökaapeli Ø 5,4 mm, taipuisa, kelassa elektronisella metrilaskurilla. Putkille Ø 50–150 mm, kanaviin, kuluihin, savupiippuihin ja muihin onkaloihin.

Tuote-nro 175010 R220 € 3 780,-

€ **2 860,-**

**REMS CamSys 2 – kannettava, kätevä kameratarkastusjärjestelmä edulliseen tarkastukseen ja vahingonarviointiin. Äänitallennus. Itsetasaava kamera. Lähetin kamerapäiden paikannusta varten.**

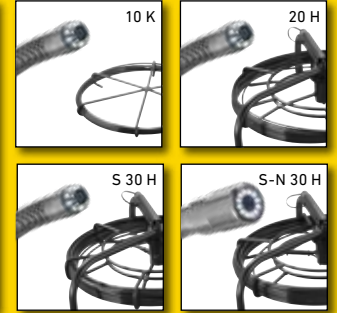

#### REMS CamSys 2 Set S-Color – puheentallennuksella.

Elektroninen kameratarkastusjärjestelmä kustannuksiltaan edulliseen tarkastukseen ja vahingonarviointiin. Kuvien ja videoiden dokumentointi SD-kortille äänitallennuksella, sisältää päivämäärää ja kellonaikaa koskevat tiedot. Ohjainyksikkö mikroprosessoriteknologiaa, 7" TFT-LCD-värinäyttö, SD-korttipaikka, USB-liitäntä, videolähtöliitin PAL/NTSC, integroitu Li-polymeriaku 3,7V, 7,6 Ah, tukevassa ja iskunkestävässä muovikotelossa, roiskevesisuojattu, häikäisysuoja, teline. 2 m pitkä yhdyskaapeli pääteyksiköstä kamera-kaapelisarjaan, jännitelähde/laturi 100 – 240V, 50 – 60Hz, 15 W, SD-kortti 4 GB, USB-kaapeli, videokaapeli, tukevassa laukussa. Kamera-kaapelisarja S-Color, jossa korkearesoluutiainen erikoisvärrikamera, sis. CMOS-kuva-anturin ja työntökaapelin.

#### REMS CamSys 2 Set S-Color 10 K

Korkearesoluutiainen erikoisvärrikamera Ø 25 mm, 10 m työntökaapeli Ø 4,5 mm pituusmerkinnällä, erittäin joustava, kaapelikorissa. Pienille putkihalkaisijoille ja ahtaisiin putkikaariin Ø (40) 50–150 mm, kanaviin, kuluihin, savupiippuihin ja muihin onkaloihin.

Tuote-nro 175301 R220 € 3 240,-



€ **2 600,-**

#### REMS CamSys 2 Set S-Color 20 H

Korkearesoluutiainen erikoisvärrikamera Ø 25 mm, 20 m työntökaapeli Ø 4,5 mm, erittäin taipuisa, kaapelikelassa elektroninen metrilaskuri. Pienille putkihalkaisijoille ja ahtaisiin putkikaariin Ø (40) 50–150 mm, kanaviin, kuluihin, savupiippuihin ja muihin onkaloihin.

Tuote-nro 175302 R220 € 4 260,-



€ **3 320,-**

#### REMS CamSys 2 Set S-Color S 30 H

Korkearesoluutiainen erikoisvärrikamera Ø 25 mm, 33 kHz lähetin kameran paikannusta varten, 30 m työntökaapeli Ø 5,4 mm, taipuisa, kaapelikelassa elektroninen metrilaskuri. Putkille Ø 50–150 mm, kanaviin, kuluihin, savupiippuihin ja muihin onkaloihin.

Tuote-nro 175303 R220 € 4 480,-



€ **3 600,-**

#### REMS CamSys 2 Set S-Color S-N 30 H

Korkearesoluutiainen erikoisvärrikamera Ø 33 mm, itsetasaava, 33 kHz lähetin kameran paikannusta varten, 30 m työntökaapeli Ø 5,4 mm, taipuisa, kaapelikelassa elektroninen metrilaskuri. Putkille Ø 50–150 mm, kanaviin, kuluihin, savupiippuihin ja muihin onkaloihin.

Tuote-nro 175304 R220 € 4 870,-

€ **3 840,-**



#### REMS Explorer

paikannuslaite lähettimellä (33 kHz) varustetun kamerapään paikannukseen

Tuote-nro 175312 R

€ 2 110,-

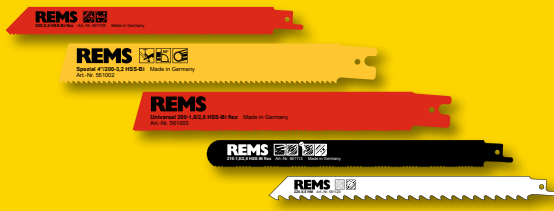

## REMS-sahanterät

Käytettäväksi seuraavissa käyttökoneissa: REMS Puma VE, Cat VE, Tiger/VE/SR, Cat 22V VE, Tiger 22V VE ja muiden valmistajien laitteissa



Info

Sahanteriä tuettomaan sahaukseen eri materiaaleilla  
Vaihtuva hammasjako (yhdistelmähammastus) helppoon ja tasaiseen leikkaukseen.  
Sopii myös yhdistelmämaterialleille (puu/metalli). Joustavat sahanterät myös seinän myötäiseen sahaukseen.

## REMS Puma VE – tehokas tärinäesto- järjestelmällä varustettu yleissaha. Nopea sahanterän vaihto ilman työkaluja. Säädettävä tukikenkä.

Sahanterän käyttö mahdollista  
käännettynä 180° kulmaan.



1300 W – 3,8 kg



### REMS Puma VE Set

Sähkökäyttöinen yleispuukkosaha Vario-elektronikalla (VE) tuettomaan sahaukseen, tärinäestojärjestelmällä. Käyttökone lapiotyypisellä Softgrip-kahvalla, huoltovapaalla kampimekanismilla, voimakkaalla yleismootorilla 230 V, 50–60 Hz, 1300 W, turvallisella käyttökytkimellä, liitäntäkaapelilla 4 m. Portaaton elektroninen iskuluvun säätö (kiihdytyskytkin) 0–2800 min<sup>-1</sup>, 30 mm:n isku. Sahanterän kiinnitys pikavaihtojärjestelmällä. Säädettävä tukikenkä. Pistoavain. 1 kpl REMS-sahanteriä 210-1,8/2,5. Tukevassa teräspelttilaatikossa.

Tuote-nro 560023 R220 € 392,-

€ **272,-**

## REMS Tiger – putkipuukkosahat

Ohjauspidin 400 %:isesti suurempaa  
sahausvoimaa varten



REMS Tiger  
1050 W – vain 3 kg



Info



REMS Tiger SR  
1400 W – vain 3,1 kg



Info

REMS Tiger VE  
1050 W – vain 3 kg



Info



**REMS 22V**  
LI-ION TECHNOLOGY  
9,0 Ah

REMS Tiger 22V VE  
500 W – vain 3,4 kg



Info



Saksalainen laatutuote

Nimike		Tuote-nro	€	Tempaus €
<b>REMS Tiger Set</b> Tukevassa teräspelttilaatikossa.	Sähkötoiminen putkien katkaisuun tarkoitettu puukkosaha vaivattomaan, nopeaan ja suorakulmaiseen sahaukseen ohjauspitimellä ja käsivaraiseen sahaukseen.	560020 R220	770,00	<b>658,00</b>
<b>REMS Tiger Set K</b> Tukevassa teräspelttilaatikossa.	Kuten tuote-nro 560020 R220, mutta sisältää 6" ketjun ohjauspitimen.	560021 R220	850,00	<b>732,00</b>
<b>REMS Tiger VE Set</b> Tukevassa teräspelttilaatikossa.	Sähkötoiminen puukkosaha putkien katkaisuun Vario-elektronikalla (VE) vaivattomaan, nopeaan ja suorakulmaiseen sahaukseen ohjauspitimellä ja käsivaraiseen sahaukseen.	560027 R220	800,00	<b>679,00</b>
<b>REMS Tiger VE Set K</b> Tukevassa teräspelttilaatikossa.	Kuten tuote-nro 560027 R220, mutta sisältää 6" ketjun ohjauspitimen.	560029 R220	870,00	<b>752,00</b>
<b>REMS Tiger SR Set</b> Tukevassa teräspelttilaatikossa.	Sähkötoiminen puukkosaha putkien katkaisuun nopeuden säädöllä (SR) vaivattomaan, nopeaan ja suorakulmaiseen sahaukseen ohjauspitimellä ja käsivaraiseen sahaukseen.	560026 R220	870,00	<b>762,00</b>
<b>REMS Tiger SR Set K</b> Tukevassa teräspelttilaatikossa.	Kuten tuote-nro 560026 R220, mutta sisältää 6" ketjun ohjauspitimen.	560028 R220	950,00	<b>836,00</b>
<b>REMS Tiger 22V VE Set</b> Akku Li-ion 21,6V, 9,0 Ah, pikalaturin 100–240V, 50–60 Hz, 90 W. Tukevassa teräspelttilaatikossa.	Akkukäyttöinen putkipuukkosaha Vario-elektronikalla (VE) vaivattomaan, nopeaan ja suorakulmaiseen sahaukseen ohjauspitimellä ja käsivaraiseen sahaukseen.	560053 R220	1430,00	<b>1 130,00</b>
<b>REMS Tiger 22V VE Set LP</b> Kuten tuote-nro 560053. Ilman akkua, ilman pikalaturia. Tukevassa teräspelttilaatikossa.	Akkukäyttöinen putkipuukkosaha Vario-elektronikalla (VE) vaivattomaan, nopeaan ja suorakulmaiseen sahaukseen ohjauspitimellä ja käsivaraiseen sahaukseen.	560055 R22	910,00	<b>733,00</b>
<b>6" ketjun ohjauspitimen</b>	Putkille Ø ½–6" ym.	563203 R	218,00	





Info

## REMS Cat 22 V VE – sahaa kaiken kaikkialla. Kannettava, kätevä, kevyt.

Li-ion-akku 21,6V, 5,0 Ah, 75 leikkaukseen teräsputki 1" yhdellä akun latauksella\*.

**REMS 22V**  
LI-ION TECHNOLOGY  
5,0 Ah 9,0 Ah



Saksalainen laatutuote

500 W – 3,1 kg

\*ympäristön lämpötila n. 20°C.

### REMS Cat 22 V VE Set

Akkupistosaha Vario-elektronikalla (VE) käsivaraisen sahaukseen. Käyttökone lapi-okahvalla, huoltovapaalla, vedeltä ja pölyttä suojatulla oskillaatiokäytöllä varustettuna kaikilta puolin neulaaakeroidulla kampikäytöllä (ANC), aggressiivisella orbitaali-iskulla, voimakkaalla akkumotorilla 21,6 V, turvallisella käyttökytkimellä. Portaaton elektroninen iskuluvun ohjaus (kaasutuskytkin) 0–1900 min<sup>-1</sup>. Koneen tilanvalvonta ylikuormitus-suojalla, lämpötilan valvonnalla ja lataustilan valvonnalla. Akku Li-ion 21,6V, 5,0Ah, pikalaturin 100–240V, 50–60 Hz, 90W. Sahanterän yleispätevä kiinnitys. Pistoavain. 1 REMS yleispätevä sahanterä 150-1,8/2,5. Tukevassa teräspeltilaatikossa. Tuote-nro 560052 R220 € 1 310,-

€ **982,-**

### REMS Cat 22 V VE Set/P

Kuten tuote-nro 560052. Ilman akkua, ilman pikalaturia. Tuote-nro 560054 R22 € 870,-

€ **683,-**

## REMS Turbo – vähäpurseinen, suorakulmainen, nopea.



Saksalainen laatutuote



Info



Info

Nimike	Tuote-nro	€	1 REMS metallipyörösahanterä 1 alusta	Tempaus €
<b>REMS Turbo Cu-INOX Basic</b> Pyörösahakone kaksoisruuvipuristimella vähäpurseista, suorakulmaista ja nopeaa sahaamista varten.	Ruostumattomille teräsputkille, C-teräsputkille, puristusliitosjärjestelmien kupariputkille jne.	849006 R220	1 370,00	849X01 R220  <b>1 380,00</b>
<b>REMS Turbo K Basic</b> Yleiskäyttöinen metallipyörösaha, jossa on automaattinen jäähdytysvoitelulaite.	Suoriin leikkauksiin ja viisteleikkauksiin maks. 45°.	849007 R220	1 720,00	849X02 R220  <b>1 620,00</b>

## REMS Nano – katkaisu jopa Ø 40 mm.



Info



Info



vain 1,9 kg

REMS technology  
Li-ion

Saksalainen laatutuote

vain 2,1 kg

## Lisävarusteet REMS Nano / REMS Nano 12 V

### REMS leikkuupyörä Cu-INOX

seuraavista materiaaleista valmistetuille puristusliitosjärjestelmien putkille ruostumaton teräs, C-teräs, kupari

Tuote-nro 844050 R

€ **40,50**

### REMS leikkuupyörä V

yhdistelmäputkille

Tuote-nro 844051 R

€ **40,50**

### L-Boxx-järjestelmäsalkku

mitoitettu sisävuorua seuraaville laitteille: REMS Nano/Nano 12V pikalaturi, Akku, REMS REG 8-35, 2 REMS-leikkuupyörää, taittomitta

Tuote-nro 844045 R

€ **156,-**

Nimike	Tuote-nro	€	Tempaus €
<b>REMS Nano Basic-Pack</b> Sähkötoiminen putkileikkuri nopeaan suorakulmaiseen putkien katkaisuun Ø 10–40 mm, ilman ulkopursetta.	Puristusliitosjärjestelmien ruostumattomasta teräksestä, C-teräksestä, Ø 12–28 mm, ja kuparista Ø 10–35 mm valmistetuille putkille. Yhdistelmäputkille Ø 10–40 mm.	844010 R220	570,00 <b>497,00</b>
<b>REMS Nano 12V Basic-Pack</b> Akkukäyttöinen putkileikkuri nopeaan suorakulmaiseen putkien katkaisuun Ø 10–40 mm, ilman ulkopursetta.	Puristusliitosjärjestelmien ruostumattomasta teräksestä, C-teräksestä, Ø 12–28 mm, ja kuparista Ø 10–35 mm valmistetuille putkille. Yhdistelmäputkille Ø 10–40 mm.	844011 R220	750,00 <b>640,00</b>



## REMS RAS St – kestävä laatutyökalu teräsputkien katkaisuun. Täyttävät korkeat vaatimukset, pitkä käyttöikä.



\* Saksalainen laatutuote



Info

Nimike	Putken Ø tuu- maa/mm	Tuote-nro	€	Tempaus €
REMS RAS St ½–2" *	½–2" 10–60	113000 R	241,00	<b>182,00</b>
REMS RAS St 1¼–4" *	1¼–4" 30–115	113100 R	440,00	<b>360,00</b>

## REMS RAS P/SW 45/L

Kestävä laatutyökalu kahdella leikkujärjestelmällä muovisten aaltoputkien katkaisuun ja halkaisuun.



Info

Nimike	Putken Ø tuu- maa/mm	Tuote-nro	€	Tempaus €
REMS RAS P/SW 45/L	≤ 45 mm / ≤ 1¾"	113480 R	60,50	<b>49,70</b>

## REMS RAS W INOX

suuren rasituksen kestävä laatutyökalu ruostumattomasta teräksestä valmistettujen metalliletujen (aaltoputkien), myös päällystettyjen, katkaisuun.



Saksalainen laatutuote



Info

Nimike	Putket	Tuote-nro	€	Tempaus €
REMS RAS W INOX 10-32/40 S neulalaakeroitu	DN 10–32 (40) / ¾–1½" (2")	113450 R	230,00	<b>190,00</b>

## REMS RAS P – Kompaktit, joissa on teleskooppikara.

Teleskooppinen kara. Helppo, nopea säätö molempiin suuntiin.

Kompakti rakenne kovaan käyttöön. Tukeva teleskooppikara, pitkät karanhajaimet ja 4 erikoiskarkaistua vastapainepyörää. Siten tarkka ohjaus putkella, helppo syöttää, helppo leikata ja täsmällinen, suorakulmainen leikkaus.



Info

Nimike	Putken Ø tuu- maa/mm	Tuote-nro	€	Tempaus €
P 10–32 T	10–32 ½–1¾"	290001 R	61,60	<b>51,20</b>
P 10–40 T	10–40 ½–1¾"	290002 R	73,90	<b>61,50</b>

## REMS RAS Cu – suuren rasituksen kestäviä laatutyökaluja putkien katkaisuun.

Ihanteellinen kupariputkien katkaisuun.

Syöttökaran pikasäätö molempiin suuntiin.

Kompakti rakenne kovaan käyttöön. Tukeva teleskooppikara, pitkät karanhajaimet ja 4 erikoiskarkaistua vastapainepyörää. Siten tarkka ohjaus putkella, helppo syöttää, helppo leikata ja täsmällinen, suorakulmainen leikkaus.



\* Saksalainen laatutuote



Info

Nimike	Putken Ø tuu- maa/mm	Tuote-nro	€	Tempaus €
Cu 3–16	3–16 ½–¾"	113250 R	30,30	<b>24,00</b>
Cu 3–25	3–25 ½–1"	113255 R	36,70	<b>29,70</b>
Cu 3–28	3–28 ½–1¾"	113260 R	42,00	<b>34,90</b>

Nimike	Putken Ø tuu- maa/mm	Tuote-nro	€	Tempaus €
Cu 3–35	3–35 ½–1¾"	113340 R	61,60	<b>43,10</b>
Cu 3–42	3–42 ½–1¾"	113320 R	73,90	<b>54,20</b>
Cu 8–42 * pikasäädöllä	8–42 ¾–1¾"	113370 R	164,00	<b>121,00</b>
Cu 8–64 * pikasäädöllä	8–64 ¾–2½"	113410 R	197,00	<b>140,00</b>

## REMS RAS Cu-INOX – suuren rasituksen kestäviä laatutyökaluja putkien katkaisuun.

Ihanteellinen kupariputkien, ohutseinäisten ruostumattomien teräsputkien sekä ohutseinäisten teräs-, alumiini- ja messinkiputkien katkaisuun.

Kompakti rakenne kovaan käyttöön. Tukeva teleskooppikara, pitkät karanhajaimet ja 4 erikoiskarkaistua vastapainepyörää. Siten tarkka ohjaus putkella, helppo syöttää, helppo leikata ja täsmällinen, suorakulmainen leikkaus.

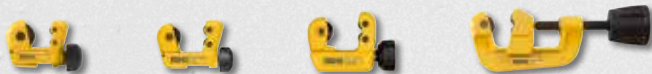

\* Saksalainen laatutuote



Info

Nimike	Putken Ø tuu- maa/mm	Tuote-nro	€	Tempaus €
Cu-INOX 3–16	3–16 ½–¾"	113200 R	30,30	<b>24,00</b>
Cu-INOX 3–25	3–25 ½–1"	113230 R	36,70	<b>29,70</b>
Cu-INOX 3–28 Mini	3–28 ½–1¾"	113240 R	42,00	<b>34,90</b>
Cu-INOX 3–28	3–28 ½–1¾"	113300 R	35,70	<b>29,60</b>

Nimike	Putken Ø tuu- maa/mm	Tuote-nro	€	Tempaus €
Cu-INOX 3–35	3–35 ½–1¾"	113350 R	64,90	<b>43,10</b>
Cu-INOX 3–42	3–42 ½–1¾"	113330 R	81,40	<b>54,20</b>
Cu-INOX 6–42 *	6–42 ¼–1¾"	113380 R	169,00	<b>136,00</b>
Cu-INOX 6–64 *	6–64 ¼–2½"	113400 R	197,00	<b>158,00</b>



## REMS RAS P – suuren rasituksen kestäviä laatutyökaluja putkien katkaisuun. Pikasäädöllä.

Ihanteellinen muovi- ja yhdistelmäputkien katkaisuun.

Eriytyisen vankka kara, pitkät karanhajaimet ja erikoiskarkaistut vastapainepyröt. Siten tarkka ohjaus putkella, helppo syöttää, helppo leikata ja täsmällinen, suorakulmainen leikkaus. Syöttökaran pikasäätö molempiin suuntiin.



\* Saksalainen laatutuote

Info

Nimike	Putken Ø tuumaa/mm	Tuote-nro	€	Tempaus €
P 10–40 * pikasäädöllä	10–40 ½–1½"	290050 R	164,00	<b>123,00</b>
P 10–63 * pikasäädöllä	10–63 ½–2"	290000 R	208,00	<b>141,00</b>
P 50–110, s11 * pikasäädöllä	50–110 2–4"	290100 R	249,00	<b>198,00</b>
P 50–125, s16 pikasäädöllä	50–125 2–5"	290500 R-S16	257,00	<b>201,00</b>
P 110–160 * pikasäädöllä	110–160 4–6"	290200 R	307,00	<b>249,00</b>

## REMS RAS Cu-INOX S – suuren rasituksen kestäviä laatutyökaluja putkien katkaisuun.

Ihanteellinen kupariputkien, ohutseinäisten ruostumattomien teräsputkien sekä ohutseinäisten teräs-, alumiini- ja messinkiputkien katkaisuun.



\* Saksalainen laatutuote

Info

Nimike	Putken Ø tuumaa/mm	Tuote-nro	€	Tempaus €
Cu-INOX 3–28 S Mini neulalaakeroitu	3–28 ½–1½"	113241 R	59,10	<b>48,80</b>
Cu-INOX 3–35 S neulalaakeroitu	3–35 ½–1½"	113351 R	86,90	<b>63,50</b>
Cu-INOX 8–42 S * neulalaakeroitu, pikasäädöllä	8–42 ¾–1½"	113385 R	174,00	<b>137,00</b>
Cu-INOX 8–64 S * neulalaakeroitu, pikasäädöllä	8–64 ¾–2½"	113401 R	219,00	<b>162,00</b>

## REMS ROS PEX 28 S – kestävä laatutyökalu putkien siistiin ja nopeaan katkaisuun yhdellä leikkauksella.

Tukeva malli magnesiumia. Yhden käden käyttöön. Ihanteellinen PEX-putkien katkaisuun.



Info

Nimike	Putken Ø mm/ tuumaa	Tuote-nro	€	Tempaus €
REMS ROS PEX 28 S	28 / 1½"	291420 R	92,60	<b>74,60</b>

## REMS ROS P 26 / SW 35 S – kestävä laatutyökalu putkien siistiin ja nopeaan katkaisuun yhdellä leikkauksella.

Sisältää integroidun putkileikkurin aaltoputkille. Tukeva malli magnesiumia. Yhden käden käyttöön. Ihanteellinen yhdistelmä- ja PEX-putkien katkaisuun.



Info

Nimike	Putken Ø mm/ tuumaa	Tuote-nro	€	Tempaus €
REMS ROS P 26/SW 35 S	P 26/1" SW 35/1½"	291242 R	124,00	<b>89,40</b>

## REMS ROS P – näppäriä laatutyökaluja putkien siistiin ja nopeaan katkaisuun. Myös ohutseinäputkille. Tukeva malli alumiinia/ magnesiumia. Yhden käden käyttöä varten. Ihanteellinen muovi- ja yhdistelmäputkien katkaisuun.



Automaattinen

Info

Nimike	Putken Ø mm/ tuumaa	Tuote-nro	€	Tempaus €
P 26	26 1"	291240 R	60,80	<b>46,40</b>
P 35 pikapaluu liikkeellä	35 1½"	291200 R	65,80	<b>52,80</b>
P 35 A automaattisella palautuksella	35 1½"	291220 R	83,90	<b>67,60</b>
P 42 pikapaluu liikkeellä	42 1½"	291250 R	145,00	<b>95,40</b>



Info

Nimike	Putken Ø mm/ tuumaa	Tuote-nro	€	Tempaus €
P 42 PS pikapaluu liikkeellä	42 1½"	291000 RPS	89,00	<b>71,50</b>
P 42 S pikapaluu liikkeellä	42 1½"	291010 R	101,00	<b>73,40</b>
P 63 P pikapaluu liikkeellä	63 2"	291270 R	175,00	<b>140,00</b>
P 63 S pikapaluu liikkeellä	63 2"	291290 R	192,00	<b>140,00</b>

## REMS ROS P flex – kestäviä laatutyökaluja putkien siistiin ja nopeaan katkaisuun yhdellä leikkauksella.



Info



Tukeva malli magnesiumia. Yhden käden käyttöön. Ihanteellinen joustavien muoviletkujen ja pehmeiden muoviputkien katkaisuun.

Nimike	Putken Ø mm/ tuumaa	Tuote-nro	€	Tempaus €
P flex 14	14 9/16"	291400 R	56,70	<b>43,90</b>
P flex 22	22 ¾"	291410 R	63,40	<b>49,10</b>
P flex 28 S neulalaakeroitu	28 1½"	291430 R	89,20	<b>69,20</b>



## REMS Cento / REMS Cento 22 V – Katkaisu ja purseenpoisto jopa Ø 115 mm.

Suorakulmainen. Lastuton. Ilman ulkopursetta. Kuiva. Tosi nopea, esim. INOX Ø 54 mm vain 4 sekuntia.

### Ainutlaatuinen! Patenti EP 1 782 904

Konekäyttöinen leikkuupyörä ja suoraviivainen syöttö nopeaa katkaisua varten.



Info

1200 W  
vain 17 kg

Saksalainen laatutuote



### REMS Cento Basic

Putkenkatkaisulaite putkien nopeaan ja suorakulmaiseen katkaisuun Ø 8–115 mm, ilman ulkopursetta. Puristusliitosjärjestelmien ruostumattomasta teräksestä, hiiliteräksestä ja kuparista valmistetuille putkille, Ø 8–108 mm. Teräsputkille EN 10255 (DIN 2440) DN 6–100, Ø ½–4", Ø 10–115 mm, valurautaputkille (SML) EN 877 (DIN 19522) DN 50–100, muoviputkille SDR 11, seinämänpaksuus s ≤ 10 mm, Ø 10–110 mm, Ø ½–4", yhdistelmäputkille Ø 10–110 mm. Huoltovapaalla vaihteella, luotettavalla yleismotorilla 230 V, 50–60 Hz, 1200 W. Kierrosnopeus 115 min<sup>-1</sup>. Kannatinrullat karkaistusta tarkkuusteräsputkesta, putkille Ø 22–115 mm, Ø ¾–4". Turvallinen jalkakytkin. Lenkkiavain. Ilman leikkuupyörää. Työpyötiä, alustaa tai siirrettävää alustaa varten. Pahvilaatikossa.

Tuote-nro 845001 R220 € 1 560,-

€ **1 275,-**

REMS Cento 22 V – Li-ion-akku 21,6 V, 5,0 Ah, 280 leikkauksen puristusliitosjärjestelmien ruostumattomista teräsputkista Ø 22 mm yhdellä akun latauksella\*.



Info

**REMS 22V**  
LI-ION TECHNOLOGY  
5,0 Ah 9,0 Ah

500 W  
vain 17,6 kg

Saksalainen laatutuote



### REMS Cento 22 V Basic

Akkukäyttöinen putkenkatkaisukone putkien Ø 8–115 mm nopeaan ja suorakulmaiseen katkaisuun, ilman ulkopursetta. Puristusliitosjärjestelmien ruostumattomasta teräksestä, hiiliteräksestä ja kuparista valmistetuille putkille, Ø 8–108 mm. Teräsputkille EN 10255 (DIN 2440) DN 6–100, Ø ½–4", Ø 10–115 mm, valurautaputkille (SML) EN 877 (DIN 19522) DN 50–100, muoviputkille SDR 11, seinämänpaksuus s ≤ 10 mm, Ø 10–110 mm, Ø ½–4", yhdistelmäputkille Ø 10–110 mm. Huoltovapaalla vaihteella, voimakkaalla akkumotorilla 21,6 V. Kierrosnopeus 84 min<sup>-1</sup>. Koneen tilanvalvonta ylikuormitussuojalla, lämpötilan valvonnalla ja lataustilan valvonnalla. Kannatinrullat karkaistusta tarkkuusteräsputkesta, putkille Ø 22–115 mm, Ø ¾–4". Turvallinen jalkakytkin. Akku Li-ion 21,6 V, 5,0 Ah, pikalaturin 100–240 V, 50–60 Hz, 90 W. Lenkkiavain. Ilman leikkuupyörää. Työpyötiä, alustaa tai siirrettävää alustaa varten. Pahvilaatikossa.

Tuote-nro 845002 R220 € 2 180,-

€ **1 830,-**

### REMS Cento 22 V Basic AP

Kuten tuote-nro 845002. Ilman akkua, ilman pikalaturia. Ilman leikkuupyörää.

Tuote-nro 845007 R22 € 1 830,-

€ **1 510,-**

\* ympäristön lämpötila n. 20°C.



## Putken sisäpurseenpoistin jopa DN 100 – ihanteellinen puristusliitosjärjestelmien ym. putkille.



Info

### Patenttia EP 2 500 122

#### REMS REG 28–108

Putken sisäpurseenpoistin putkille Ø 28–108 mm, Ø ¾–4". Käytetään sähkökäyttöisesti putkenkatkaisulaitteen REMS Cento, REMS Cento 22 V leikkuupyörän välityksellä (REMS-leikkuupyörä nro 845050 tai 845053).

Tuote-nro 113840 R € 354,-

€ **297,-**



### Patenttia EP 2 058 067

#### REMS REG 10–54 E – myös sähkökäyttöön

Ulko-/sisäpurseenpoistin putkille Ø 10–54 mm, ½–2½". Myös sähkökäyttöön käyttövoimajärjestelmää varten: REMS Helix 22 V VE ja muut porakoneet (kierrosnopeus ≤ 300 min<sup>-1</sup>), putkenkatkaisukoneet REMS Cento (valmistuspäivästä 09/2011 lähtien), REMS Cento 22 V tai putkipyörösaha REMS Turbo Cu-INOX (valmistuspäivästä 09/2011 lähtien).

Tuote-nro 113835 R € 149,-



Info

€ **118,-**





## Lisävarusteet REMS Cento / REMS Cento 22 V



Cento



Cento 22 V

**L-Boxx H-järjestelmäsalkku**  
REMS Cento / REMS Cento RF  
Tuote-nro 845085 R

€ 152,-

**Lisävarusteet Pack 1**  
koostuen alustasta ja REMS Herkules 3B-putkituesta  
Tuote-nro 120X01 R € 590,-

€ 485,-

**Lisävarusteet Pack 2**  
koostuen Jumbo-työpöydästä, Herkules 3B- ja Herkules Y-putkituesta  
Tuote-nro 120X02 R € 1 040,-

€ 844,-

**Lisävarusteet Pack 3**  
koostuen Jumbo E-työpöydästä ja Herkules 3B-putkituesta  
Tuote-nro 120X03 R € 670,-

€ 497,-

**Lisävarusteet Pack 4**  
siirrettävä aluspöytä ja REMS Herkules 3B  
Tuote-nro 120X04 R € 730,-

€ 578,-

## REMS REG – Vankka laatutyökalu putkien ulko- ja sisäpurseen poistoon.



Info

**REMS REG 8-35**  
Ulko-/sisäpurseenpoistin putkille Ø 8-35 mm, ¼-1¾".  
Tuote-nro 113825 R € 71,-

€ 54,60



Info

**REMS REG 10-54**  
Ulko-/sisäpurseenpoistin putkille Ø 10-54 mm, ½-2½".  
Tuote-nro 113830 R € 80,80

€ 62,90

**Patenttia EP 2 058 067**



Info

**REMS REG 10-54 E – myös sähkökäyttöön**  
Ulko-/sisäpurseenpoistin putkille Ø 10-54 mm, ½-2½". Myös sähköistä käyttövoimajärjestelmää varten: REMS Helix 22V VE ja muut porakoneet (kierrostuku ≤ 300 min<sup>-1</sup>), putkenkatkaisukoneet REMS Cento (valmistuspäivästä 09/2011 lähtien), REMS Cento 22V tai putkipöyrösaaha REMS Turbo Cu-INOX (valmistuspäivästä 09/2011 lähtien).  
Tuote-nro 113835 R € 149,-

€ 118,-

Saksalainen laatutuote



Info

**REMS DueCento – Katkaisu Ø 225 mm:iin asti.**  
Suorakulmainen. Lastuton. Hitsausystävällinen. Nopea. Ilman ulkopursetta. Kuiva. Yleiskäyttöinen useille putkityypeille.

**Ainutlaatuinen! Patenti EP 1 782 904**

Konekäyttöinen leikkuupyörä ja suoraviivainen syöttö nopeaa katkaisua varten.

**REMS DueCento Basic**

Putkenkatkaisulaite putkien Ø 40-225 mm nopeaan ja suorakulmaiseen katkaisuun, ilman ulkopursetta. Puristusliitosjärjestelmien ruostumattomasta teräksestä, C-teräksestä ja kuparista valmistetut putket, Ø 54-225 mm. Teräsputkille EN 10255 (DIN 2440) DN 40-150, Ø 1½-6", valurautaputkille (SML) EN 877 (DIN 19522) DN 50-200, muoviputkille SDR 11, seinämänpaksuus s ≤ 21 mm, Ø 40-225 mm, Ø 1¼-8", yhdistelmäputkille Ø 40-110 mm. Huoltovapaalla vaihteistolla, luotettavalla yleismotorilla 230 V, 50-60 Hz, 1200 W, kierrostuku 115 min<sup>-1</sup>. Kannatinrullat karkaistusta tarkkuusteräsputkesta, putkille Ø 100-225 mm, Ø 4-6". Varmuusjalkakytin. Lenkkiavain. Ilman leikkuupyörää. 2 kpl korkeussäätöistä putkialustaa 1 putkille Ø 100-225 mm, Ø 4-8". Pahvilaatikossa.

Tuote-nro 845004 R220 € 3 070,-

€ 2850,-





## REMS KaliGrat E – Vankka laatutyökalu putkien kalibrointiin ja ulko- ja sisäpurseen poistoon. Käsi- tai sähkökäyttöön.

Samanaikainen kalibrointi ja ulko- ja sisäpurseen poisto. Räikkäkahva vaihdettavilla kalibrointi- ja purseenpoistopäillä, sisältää pikavaihtopidikkeen.

### REMS KaliGrat E Set

Kalibrointityökalu ja putkien ulko-/sisäpurseenpoistin, käsi- tai sähkökäyttöön. Yhdistelmäputkille Ø 14–63 mm. Räikkäkahva pikavaihtopidikkeellä ja jousilukituksella, kalibrointi- ja purseenpoistopäät. Tukevassa kantolaukussa.

Malli Ø mm × seinämän paksuus mm	Tuote-nro	€	Tempaus €
Set 16×2 + 20×2 + 25×2,5/26×3	114000 R	362,00	<b>290,00</b>
Set Allround 26 14×2 + 16×2 + 16×2,25 + 18×2 + 20×2 + 20×2,25 + 20×2,5 + 25×2,5/26×3	114001 R	680,00	<b>540,00</b>



Info



## REMS KaliGrat R – Vankkoja laatutyökaluja putkien kalibrointiin ja sisäpurseen poistoon, käsivarainen käyttö.

Samanaikainen kalibrointi ja sisäpurseen poisto. Räikkäkahva porrastetulla kalibrointikaralla, integroidut purseenpoistoterät.



Info

### REMS KaliGrat R Set

Kalibrointityökalu ja putkien sisäpurseenpoistin. Yhdistelmäputkille Ø 16–63 mm. Räikkäkahva kalibrointikaralla eri halkaisijoille ja seinämän paksuuksille, integroidut purseenpoistoterät. Läpipainopakkauksessa.

Malli Ø mm × seinämän paksuus mm	Tuote-nro	€	Tempaus €
R4 16×2 + 20×2 + 25×2,5/26×3 + 32×3	114045 R	104,00	<b>82,70</b>
R4 16×2 + 20×2,25 + 25×2,5/26×3 + 32×3	114046 R	104,00	<b>82,70</b>
R3 40×3,5 + 50×4 + 63×4,5	114047 R	208,00	<b>166,00</b>
R3 40×4 + 50×4,5 + 63×6	114048 R	208,00	<b>166,00</b>

## REMS KaliGrat H – Vankkoja laatutyökaluja putkien kalibrointiin ja ulko- ja sisäpurseen poistoon.

Samanaikainen kalibrointi ja ulko- ja sisäpurseen poisto. Tähtikahva kalibrointikaroilla ja purseenpoistoterillä.



Info

### REMS KaliGrat H Set

Kalibrointityökalu ja putkien ulko- ja sisäpurseenpoistin. Yhdistelmäputkille Ø 16–26 mm. Läpipainopakkauksessa.

Malli Ø mm × seinämän paksuus mm	Tuote-nro	€	Tempaus €
16×2 + 20×2 + 26×3	114060 R	123,00	<b>97,60</b>
16×2 + 20×2 + 25×2,5	114061 R	123,00	<b>97,60</b>





**Vankat laadukkaat työkalut vaativaan käyttöön ja pitkä käyttöikä.**



Info



**REMS Catch S 1" + S 1½" + W 240**

S-suokappaleet, ruotsalainen malli. DIN 5234-Muoto C. Vesipumppupihdit, liukusäätö 7 asentoinen. ISO 8976. Tuote-nro 116X01 R

€ **169,-**

Vankka muotoilu on valmistettu kromi-vanadiiniteräksestä, kokonaan teräksestä, taottu, karkaistu, jauhemaalattu. Karkaistut, erittäin kulutusta kestävät hampaat.



Info



**REMS Catch S 1" + S 1½" + S 2"**

S-suokappaleet, ruotsalainen malli. DIN 5234 - muoto C. Tuote-nro 116X02 R

€ **244,-**

**REMS Aquila 3B**

**Kannettava putkentyöstöasema. Jopa 6":n putkien varma kiinnitys. Kaikkialla paikan päällä.**



Info

Ø 10 – 165 mm, ¼ – 6"



**REMS Aquila 3B**

Putkentyöstöasema, sis. ketjullisen putkiruuvipuristimen, täysmateriaalia, Ø 10 – 165 mm, Ø ¼ – 6". Työtaso, johon on integroitu kaksoiskiinnitysleuoilla varustettu ketjullinen putken kiinnitysalasin, putkialusta, työkalujen pitimet, 3 taivutuslaitetta putkien Ø 10 – 26 mm, Ø ¼ – ¾" taivuttamiseksi, kiinnityspää. Koottava 3-jalkainen alusta, jossa tarvikekasa. Kantokuorma ≤ 450 kg. Pahvilaatikossa.

Tuote-nro 120270 R € 570,-

€ **459,-**

**REMS Aquila WB**

**Jopa 6":n putkien varma kiinnitys.**



Info



Ø 10 – 165 mm, ¼ – 6"

Saksalainen laatutuote

**REMS Aquila WB**

Laadukas ketjullinen putken kiinnitysalasin putkien Ø 10 – 165 mm, Ø ¼ – 6" kiinnitystä varten, täysmateriaalia. Aluslevy, johon on integroitu kaksoiskiinnitysleuoilla varustettu ketjullinen putken kiinnitysalasin, putkialusta, taivutuslaite. Työpöytä varten. Pahvilaatikossa.

Tuote-nro 120250 R € 329,-

€ **260,-**



**REMS Herkules XL 12" – erittäin vakaa maks. 12" putkille.**



Info

**REMS Herkules XL 12"**

Korkeussäädettävä, käännettävä teline putkille, täysmateriaalia, Ø 1¼ – 12", Ø 42 – 324 mm. Kantokuorma ≤ 450 kg. Pahvilaatikossa.

Tuote-nro 120125 R € 384,-

€ **300,-**





Info



## REMS Lumen – sähköistä valaistusta. Suuri valoteho. Kätevä ja kevyt. Käännettävissä portaattomasti.

### REMS Lumen 5000

Sähkökäyttöinen LED-rakennusvalaisin suurella valoteholla. 230 V, 50–60 Hz. Valoteho ≤ 5 000 lm, teho ≤ 50 W. Liitäntäjohto 5 m. Pahvilaatikossa. Tuote-nro 175220 R220 € 87,-

€ **68,30**

### REMS Lumen 7000

Sähkökäyttöinen LED-rakennusvalaisin suurella valoteholla. 230 V, 50–60 Hz. Valoteho ≤ 7 000 lm, teho ≤ 70 W. Liitäntäjohto 5 m. Pahvilaatikossa. Tuote-nro 175221 R220 € 105,-

€ **82,-**

### REMS Lumen 10000

Sähkökäyttöinen LED-rakennusvalaisin suurella valoteholla. 230 V, 50–60 Hz. Valaistusvoimakkuustaso 1: Valoteho ≤ 5 000 lm, teho ≤ 50 W. Valaistusvoimakkuustaso 2: Valoteho ≤ 10 000 lm, teho ≤ 100 W. Liitäntäjohto 5 m. Pahvilaatikossa. Tuote-nro 175222 R220 € 131,-

€ **106,-**

### REMS-teleskooppialusta 3B

3 jalkaa, korkeussäädettävä, kokoonaitettava Tuote-nro 175230 R € 33,-

€ **33,-**

## REMS Lumen 2800 22 V – valaisee kaikkialla. Suuri valoteho. Kannettava, kätevä, kevyt. Akku- ja verkkokäyttöön. Käännettävissä portaattomasti.

**REMS 22V**  
LI-ION TECHNOLOGY  
2,5 Ah 5,0 Ah 9,0 Ah



Nimike	Käyttötunnit h		
	Taso 1	Taso 2	Taso 3
Li-ion-akku 21,6V, 2,5 Ah	5,4	2,4	1,6
Li-ion-akku 21,6V, 5,0 Ah	10,9	4,8	3,2
Li-ion-akku 21,6V, 9,0 Ah	19,6	8,6	5,7



Info

### REMS Lumen 2800 22V Set Power-Edition.

Akkukäyttöinen LED-rakennusvalaisin suurella valoteholla. Akku- ja verkkokäyttöön. Valoteho ≤ 2 800 lm. Jännitelähde 220–240 V, 50–60 Hz, 138 W. Ei akkua tai pikalaturia. Pahvilaatikossa. Tuote-nro 175210 R220 € 153,-

€ **123,-**

### REMS Lumen 2800 22V Set

Akkukäyttöinen LED-rakennusvalaisin suurella valoteholla. Akku- ja verkkokäyttöön. Valoteho ≤ 2 800 lm. Li-ion-akku 21,6 V, 2,5 Ah, pikalaturi 220–240 V, 50–60 Hz, 70 W. Jännitelähde 220–240 V, 50–60 Hz, 138 W. Pahvilaatikossa. Tuote-nro 175211 R220 € 484,-

€ **367,-**

### REMS-teleskooppialusta 3B

3 jalkaa, korkeussäädettävä, kokoonaitettava Tuote-nro 175230 R € 33,-

€ **33,-**

## REMS Contact 2000 – lajinsa pienin, vahvin ja nopein laite.



Käyttöteho = juotosteho = 2000 W!  
Siten juotosaika esim. Ø 18 mm vain 18 s.



Info

### REMS Contact 2000 Super-Pack

Sähkötoiminen juotoslaite kupariputkien Ø 6–54 mm, Ø ¼–2½" pehmeäjuottoon. 230 V, 50–60 Hz, 2000 W, ohjauksennite 24 V. Juotospildit ja 4 m pitkät kaapelit, turvamuuntaja, 4 kpl prismaelektrodeja, 2 kpl sauvaelektrodeja, 250 g laadukasta pehmeäjuotetta REMS Lot Cu 3, 250 g laadukasta pehmeäjuotetahnaa REMS Paste Cu 3, 1 putkileikkuri REMS RAS Cu-INOX 3–35, 10 kpl/pakkaus puhdistusvillaa REMS Cu-Vlies. Tukevassa teräspeltitilaatikossa. Tuote-nro 164050 R220 € 1 060,-

€ **916,-**

Saksalainen laatutuote





2"



Suuri jäähdysteho, esim. ¾":n teräsputki vain 9 min\*.



Saksalainen laatu

\*ympäristön/veden lämpötila n. 20°C.

## REMS Frigo 2 F-Zero – sähköjäähdytys tyhjentämisen sijasta. Tosi nopea 2":aan asti.



Info

Yksiosaiset jäähdystyypät ydintyöaluetta Ø ¼–1" tai Ø 15–35 mm varten, ei vaadi supistusistukoita. Erityisen kompaktit jäähdystyypät, joissa on geometrisesti erikoismuotoillut kourut halkaisijaltaan erilaisten putkien vastaanottamiseksi. Erittäin kapea, vain 50 mm leveä. Käytettävissä kaikkialla, myös ahtaissa paikoissa. Ei vaadi voitelua/tahnoja.

### REMS Frigo 2 F-Zero Set

Sähkötoiminen putken jäähdystyypä suljetulla kylmäainekierrolla. Teräs-, kupari-, muovi-, yhdistelmäputkille, Ø ¼–2", Ø 10–60 mm. Kylmälaite 230 V, 50 Hz, 430 W, 2 kylmäaineketua, pituus 2,5 m, 2 kiristysihnnä, 2 LCD-digitaalinen lämpömittari, ruiskupullo. Varusteet halkaisijoille Ø ¼–1¼", 15–42 mm. Tukevassa teräspelttikotelossa. Laatikossa. Tuote-nro 131012 R220 € 1 970,-

€ **1 360,-**



### Varustesarja 1½–2" / 54–60 mm

Tuote-nro 131160 R € 274,-

€ **132,-**

2"



Saksalainen laatu

\*ympäristön/veden lämpötila n. 18°C.

## REMS Eskimo – jäädytä, älä tyhjennä. Erittäin nopea putkikokoon 2" asti. Automaattinen kylmäaineen syöttö.

Erityisen kapeat, rikkoutumattomat jäädytysmansetit. Suuri jäähdysteho, esim. ¾":n teräsputki vain 4 min\*.



Info

### REMS Eskimo Set

Putkenjäähdytyslaite kylmäaineele hiilidioksidi. Teräs-, kupari-, muovi- ja komposiittiputkille, Ø ¼–2", Ø 10–60 mm. 2 kpl jäädytysmansetteja 10:ssä eri koossa koko työstöaluetta varten, pulloliitäntä ja T-haaroinin, lukkomutteri, 2 kahvakappaletta ja injektori, 2 korkeapaineletkua. Tukevassa kantolaukussa. Tuote-nro 130002 R € 640,-

€ **471,-**



Työtaso 1100 × 700 × 26 mm  
Työskentelykorkeus 800 mm  
Paino 28 kg  
Kantokuorma ≤ 300 kg

Työtaso 800 × 600 × 22 mm  
Työskentelykorkeus 800 mm  
Paino 23 kg  
Kantokuorma ≤ 300 kg

## REMS Jumbo – näppärä ja kevyt. Salamannopea kokoaminen ja purkaminen.



Info



### REMS Jumbo

Polvinivelsulkimella varustettu koottava työpöytä. Työtaso standardin DIN 68 705 mukainen. Pahvilaatikossa. Tuote-nro 120200 R € 473,-

€ **394,-**

### REMS Jumbo E

Polvinivelsulkimella varustettu koottava työpöytä. Työtaso standardin DIN 68 705 mukainen. Pahvilaatikossa. Tuote-nro 120240 R € 307,-

€ **243,-**





Saksalainen laatu tuote



**REMS 22V**  
LI-ION TECHNOLOGY  
2,5Ah 5,0Ah 9,0Ah

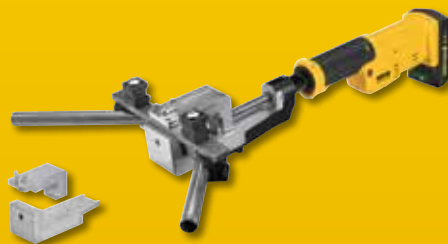

**UUSI**

## REMS Hydro-Swing 22 V – Putkien taivutus siellä, missä ne asennetaan. Kannettava, kätevä, kevyt. Sopii käytettäväksi monille putkityypeille.

Li-ion-akku 21,6V, 2,5 Ah, noin 110 taivutusta, puristusliitosjärjestelmien ruostumaton teräsputki Ø 22 mm yhdellä akun latauksella\*.

### REMS Hydro-Swing 22 V

Akkukäyttöinen putkentaivutin Ø 10–32 mm, Ø 3/8–1/2", maks. 90°. Pehmeät kupariputket Ø 10–22 mm, Ø 3/8–1/2", s ≤ 1 mm, pehmeät päällystetyt kupariputket Ø 10–18 mm, Ø 3/8–1/2", s ≤ 1 mm, puristusliitosjärjestelmien pehmeät päällystetyt hiiliteräsputket Ø 12–18 mm, s ≤ 1,2 mm, pehmeät tarkkuusteräsputket Ø 10–18 mm, s ≤ 1,5 mm, komposiittiputket Ø 14–32 mm. Sähköhydraulinen käyttölaite, jossa on voimakas akkumoottori 21,6 V, 380 W, vankka planeettavaihte, säätöventiilivaivuksinen mäntäpumppu ja kompakti suurtehohydrauliikka. Turvallinen käyttökytkin. LED-työvalaisin. Li-ion-akku 21,6 V, 2,5 Ah, pikalaturi Li-ion 220–240 V, 50–60 Hz, 70 W. Enintään Ø 26 mm taivutuslesteillä, varustettu liukukappaleen kannattimella H-S Ø ja 10–26 mm:n liukukappaleilla. Enintään Ø 32 mm, varustettu taivutuslesteillä, 2 liukukappaleen kannattimella Ø 10–26 mm ja Ø 32 mm ja liukukappaleilla. Salkkujärjestelmässä XL-Boxx.

Pehmeät kupariputket ym.

#### Set 12 + 15 + 18 + 22

Tuote-nro 153410 RX220 € 1 480,-

€ **1 230,-**

mm. yhdistelmäputket

#### Set 16 + 18 + 20 + 25/26 + 32

Tuote-nro 153417 R220 € 1 690,-

€ **1 400,-**

Yhdistelmäputket, pehmeät kupariputket ym.

#### Set 10 + 12 + 14 + 15 + 16 + 17 + 18 + 20 + 22 + 25/26 + 32,

3/8 + 1/2 + 3/8 + 3/4 + 1/2"

Tuote-nro 153418 RX220 € 1 900,-

€ **1 540,-**

### REMS Hydro-Swing 22 V INOX

REMS Hydro-Swing 22 V alumiinisilla taivutuslesteillä, tarkoitettu ennen kaikkea seuraaville: Geberit Mapress, ruostumaton teräs (EN 10088, 1.4401), Geberit Mapress, ruostumaton teräs (EN 10088, 1.4521, nikkeltön), Geberit Mapress, C-teräs (EN 10305-3, 1.0034 (E195)), Viega Sanpress (EN 10088, 1.4401), Viega Prestabo (EN 10305-3, 1.0308 (E235)).

Puristusliitosjärjestelmien ruostumattomasta teräksestä valmistetuille putkille, pehmeät kupariputket ym.

#### Set 15 + 18 + 22

Tuote-nro 153419 R220 € 1 580,-

€ **1 300,-**

### Hydro-Swing 22 V Basic-Pack\P

Ilman akkua, ilman pikalaturia. Ilman taivutuslesteillä, ilman liukukappaleen kannattimella.

Salkkujärjestelmässä XL-Boxx.

Tuote-nro 153402 R22 € 830,-

€ **733,-**

### Laite H-S

taaksepäin taivutukseen asennettujen putkien Ø 26 mm asti, 3/8"

Tuote-nro 153450 R

€ **252,-**

\*ympäristön lämpötila n. 20°C.

## REMS Swing – Putkien taivutus siellä, missä ne asennetaan, jopa Ø 32 mm.

Huippunopea työskentely kätevän monitoimivivun ansiosta pikasyyttöä ja pikapalautusta varten. Hammastanko karkaistusta teräksestä.



Saksalainen laatu tuote



### REMS Swing

Pehmeät kupariputket Ø 10–22 mm, Ø 3/8–1/2", s ≤ 1 mm, pehmeät päällystetyt kupariputket Ø 10–18 mm, Ø 3/8–1/2", s ≤ 1 mm, puristusliitosjärjestelmien pehmeät päällystetyt hiilite-räsputket Ø 12–18 mm, s ≤ 1,2 mm, pehmeät tarkkuusteräsputket Ø 10–18 mm, s ≤ 1 mm, yhdistelmäputket Ø 14–32 mm. Korkeintaan Ø 26 mm varustettuna käyttölaiteella, taivutuslesteillä, liukukappaleen kannattimella S Ø 10–26 mm varustettuna liukukappaleilla, tukevassa teräspeltilaatikossa/laukussa. Korkeintaan Ø 32 mm varustettuna käyttölaiteella, taivutuslesteillä, 2 liukukappaleen kannattimella Ø 10–26 mm ja Ø 32 mm varustettuna liukukappaleilla, tukevassa laukussa.

mm. kupariputket

#### Set 12 + 15 + 18 + 22

Tuote-nro 153025 R € 381,-

€ **300,-**

mm. yhdistelmäputket

#### Set 14 + 16 + 18 + 20 + 25/26

Tuote-nro 153022 R € 399,-

€ **315,-**

mm. yhdistelmäputket

#### Set 16 + 18 + 20 + 25/26 + 32

Tuote-nro 153023 R € 650,-

€ **514,-**

Uponor Uni Pipe PLUS -yhdistelmäputkille Ø 16–32 mm

### REMS Swing UP Set 16 + 20 + 25 + 32

Varustettu UP-käyttölaiteella, pienemmän taivutussäteen UP-taivutuslesteillä, UP-liukukappaleen kannattimella Ø 16–32 mm ja liukukappaleilla, tukevassa teräspeltilaatikossa.

Tuote-nro 153030 R € 590,-

€ **468,-**





Saksalainen laatutuote



**UUSI**

## REMS Hydro-Swing – Vaivatonta työskentelyä öljyhydraulisen voimansiirron ansiosta. Ihanteellinen enintään Ø 32 mm:n yhdistelmäputkille.

Myös enintään Ø 22 mm:n ruostumattomille teräsputkille.

### REMS Hydro-Swing

Öljyhydraulinen käsikäyttöinen putkentaivutin Ø 10–32 mm, Ø ¾–1", maks. 90°. Pehmeät kupariputket Ø 10–22 mm, Ø ¾–1", s ≤ 1 mm, pehmeät päällystetyt kupariputket Ø 10–18 mm, Ø ¾–1", s ≤ 1 mm, puristusliitosjärjestelmien pehmeät päällystetyt hiiliteräsputket Ø 12–18 mm, s ≤ 1,2 mm, pehmeät tarkkuusteräsputket Ø 10–18 mm, s ≤ 1,5 mm, komposiittiputket Ø 14–32 mm. Enintään Ø 26 mm varustettuna käyttölaitteella, taivutuslestillä, liukukappaleen kannattimella H-S Ø 10–26 mm ja liukukappaleilla, tukevassa laukussa. Enintään Ø 32 mm varustettuna käyttölaitteella, taivutuslestillä, 2 liukukappaleen kannattimella Ø 10–26 mm ja Ø 32 mm varustettuna liukukappaleilla, tukevassa laukussa.

Pehmeät kupariputket ym.

#### Set 12 + 15 + 18 + 22

Tuote-nro 153525 RX € 750,-

mm. yhdistelmäputket

#### Set 16 + 18 + 20 + 25/26 + 32

Tuote-nro 153523 R € 850,-

Yhdistelmäputket, pehmeät kupariputket ym.

#### Set 10 + 12 + 14 + 15 + 16 + 17 + 18 + 20 + 22 + 25/26 + 32, ¾ + ½ + ⅝ + ⅜ + ⅙"

Tuote-nro 153528 RX € 910,-

€ **591,-**

€ **659,-**

€ **757,-**

### REMS Hydro-Swing INOX

REMS Hydro-Swing alumiinisilla taivutuslestillä, tarkoitettu ennen kaikkea seuraaville: Geberit Mapress, ruostumaton teräs (EN 10088, 1.4401), Geberit Mapress, ruostumaton teräs (EN 10088, 1.4521, nikkellitön), Geberit Mapress, C-teräs (EN 10305-3, 1.0034 (E195)), Viega Sanpress (EN 10088, 1.4401), Viega Prestabo (EN 10305-3, 1.0308 (E235)).

Puristusliitosjärjestelmien ruostumattomasta teräksestä valmistetuille putkille, pehmeät kupariputket ym.

#### Set 15 + 18 + 22

Tuote-nro 153510 R € 820,-

€ **653,-**

### Laite H-S

taaksepäin taivutukseen asennettujen putkien Ø 26 mm asti, ¾"

Tuote-nro 153450 R

€ **252,-**



Saksalainen laatutuote



3-jalkainen alusta (lisävaruste)

## REMS Python – Jätä pois kalliit liitokset. Huippuhelppo taivutus jopa Ø 2", Ø 75 mm.



Info

### REMS Python

Öljyhydraulinen putkitaivutin putkien (maks. 90°) mittatarkkaan taivutukseen. Teräsputket EN 10255 Ø ¾–2", yhdistelmäputket Ø 32–75 mm. Käyttölaite, sis. liukurullakannattimet, ylempässä liukurullakannattimessa on liukurullien sivuttain liikuteltava laakerilevy, 2 liukurullaa, taivutuslestit St tai V. Tukevassa kuljetuslaatikossa.

teräsputkille

#### Set St ¾ + ½ + ⅜ + 1 + 1¼"

Tuote-nro 590020 R € 1 780,-

€ **1 410,-**

teräsputkille

#### Set St ½ + ⅜ + 1 + 1¼ + 1½ + 2"

Tuote-nro 590021 R € 1 920,-

€ **1 550,-**

yhdistelmäputkille

#### Set V 40 + 50 + 63 mm

Tuote-nro 590022 R € 1 810,-

€ **1 480,-**

### 3-jalkainen alusta

Tuote-nro 590150 R

€ **179,-**

### Taivutuslesti ja liukukappaleet 75 mm

Tuote-nro 590063 R

€ **750,-**



## REMS Curvo / REMS Curvo 22 V – Putkien poimuton taivutus Ø 40 mm:iin, 180°:een asti.

REMS Curvo – Taivutus kalliiden putkiliitosten sijasta!

REMS Curvo maksaa itsensä takaisin jo muutamalla taivutuksella. Ilman ruuvipenkkiä.

Ilman säätöjä heti käyttövalmis.



Info



1000 W – vain 8 kg  
Saksalainen laatutuote

### REMS Curvo

Sähkökäyttöinen putkentaivutuslaite Ø 10–40 mm, Ø ¼–1½", 180°:een asti. Kovat, puolikovat, pehmeät kupariputket, myös ohutseinäiset, Ø 10–35 mm, Ø ¾–1½", pehmeät päällystetyt kupariputket, myös ohutseinäiset, Ø 10–18 mm, paksuseinäiset kupariputket K65 jäädytys- ja ilmastointijärjestelmiin EN 12735-1 Ø ¾–1½", puristusliitosjärjestelmien ruostumattomasta teräksestä valmistetut putket Ø 12–28 mm, hiiliteräsputket, myös päällystetyt, Ø 12–28 mm, pehmeät tarkkuusteräsputket Ø 10–28 mm, teräsputket EN 10255 Ø ¼–¾", sähköasennusputket EN 50086 Ø 16–32 mm, komposiittiputket Ø 14–40 mm, mm. käyttökone huoltovapaalla vaihteella ja varmuusliukukytkimellä, yleismoottori 230 V, 50–60 Hz, 1000 W, portaaton, elektroninen turvakytin, käynti myötä- ja vastapäivään. Portaaton kierrosnopeuden/taivutettavan kaaren asteluvun säätö mittatarkkaan taivutukseen Pistopultti. Taivutussegmentit ja liukukappa-leet<sup>®</sup>. Tukevassa teräspelttilaatikossa.

REMS Curvo	Tuote-nro	€	Tempaus €
Set 15 + 18 + 22	580026 R220	1 850,00	<b>1 560,00</b>
Set 15 + 22 + 28	580040 R220	2 070,00	<b>1 760,00</b>
Set 15 + 18 + 22 + 28	580036 R220	2 180,00	<b>1 850,00</b>



\* ympäristön lämpötila n. 20°C.

REMS Curvo 22 V – Kannettava, kätevä, kevyt.

Taivutus kalliiden putkiliitosten sijasta! REMS Curvo 22 V maksaa itsensä takaisin jo muutamalla taivutuksella. Ilman ruuvipenkkiä. Ilman säätöjä heti käyttövalmis. Li-ion-akku 21,6 V, 5,0 Ah, 90 taivutusta, puristusliitosjärjestelmien ruostumaton teräsputki Ø 22 mm yhdellä akun latauksella<sup>®</sup>.



Info



vain 8,5 kg  
Saksalainen laatutuote



### REMS Curvo 22 V

Akkukäyttöinen putkentaivutin Ø 10–40 mm, Ø ¼–1½", 180°:een asti. Kovat, puolikovat, pehmeät kupariputket, myös ohutseinäiset, Ø 10–28 mm, Ø ¾–1½", pehmeät päällystetyt kupariputket, myös ohutseinäiset, Ø 10–18 mm, paksuseinäiset kupariputket K65 jäädytys- ja ilmastointijärjestelmiin EN 12735-1 Ø ¾–1½", puristusliitosjärjestelmien ruostumattomasta teräksestä valmistetut putket Ø 12–28 mm, hiiliteräsputket, myös päällystetyt, Ø 12–28 mm, pehmeät tarkkuusteräsputket Ø 10–28 mm, teräsputket EN 10255 Ø ¼–¾", sähköasennusputket EN 50086 Ø 16–25 mm, komposiittiputket Ø 14–40 mm, mm. käyttökone huoltovapaalla vaihteella ja varmuusliukukytkimellä, voimakkaalla akkumoottorilla 21,6 V, portaaton, elektroninen turvakytin, käynti myötä- ja vastapäivään. Portaaton kierrosnopeuden/taivutettavan kaaren asteluvun säätö mittatarkkaan taivutukseen Pistopultti. Koneen tilanvalvonta ylikuormitusuojalla, lämpötilan valvonnalla ja lataustilan valvonnalla. Akku Li-ion 21,6 V, 5,0 Ah, pikalaturin 100–240 V, 50–60 Hz, 90 W. Taivutussegmentit ja liukukappa-leet<sup>®</sup>. Tukevassa teräspelttilaatikossa.

REMS Curvo 22 V	Tuote-nro	€	Tempaus €
Set 15 + 18 + 22	580051 R220	2 700,00	<b>2 070,00</b>
Set\IP 15 + 18 + 22 Ilman akkua, ilman pikalaturia.	580091 R22	2 040,00	<b>1 760,00</b>
Set 15 + 22 + 28	580059 R220	2 850,00	<b>2 230,00</b>
Set 15 + 18 + 22 + 28	580053 R220	2 960,00	<b>2 310,00</b>
Set\IP 15 + 18 + 22 + 28 Ilman akkua, ilman pikalaturia.	580092 R22	2 380,00	<b>2 010,00</b>

### Koneenpidin 3B

korkeussäädettävä, 3-jalkainen  
Tuote-nro 586100 R € 259,-

€ **154,-**

\* REMS Curvo/Curvo 22 V -sarja toimitetaan taivutuslesteillä ja liukukappaleilla, joiden säde on pienempi, katso luettelo.

## REMS Curvo 50 – isojen putkien poimuton taivutus Ø 50 mm:iin, 90°:een asti.



Info

Ilman ruuvipenkkiä. Ilman säätöjä heti käyttövalmis.

### REMS Curvo 50 Basic-Pack

Sähkökäyttöinen putkentaivutin Ø 10–50 mm, maks. 90°. Teräsputket EN 10255 Ø ¼–1½", ruostumattomat teräsputket EN ISO 1127, EN 10217-7, Ø ½–1½", s ≤ 2,6 mm, kovat, puolikovat, pehmeät kupariputket, Ø 10–42 mm, ohutseinäiset kupariputket Ø 10–35 mm, paksuseinäiset kupariputket K65 jäädytys- ja ilmastointijärjestelmiin EN 12735-1 Ø ¾–1½", puristusliitosjärjestelmien ruostumattomasta teräksestä valmistetut putket Ø 12–42 mm, hiiliteräs Ø 12–42 mm, hiiliteräs päällystetty Ø 12–28 mm, komposiittiputket Ø 14–50 mm, mm. käyttökone, jossa huoltovapaa vaihde ja turvaliukukytin, yleismoottori 230 V, 50–60 Hz, 1000 W, portaaton ja sähkötoiminen turvakäyttökytkin, käynti oikealle ja vasemmalle. Nelikanta 35–50, tuki 35–50 (taivutuslesteille ja liukukappaleille Ø 35 R 100, Ø 42 R 140, Ø 50 R 135, Ø 1" R 100, Ø 1½" R 140), sokat. Stabiilissa kuljetuslaatikossa.

Tuote-nro 580110 R220 € 3 690,-

€ **3 160,-**

### Nelikanta 10–40, tuki 10–40

laitteiden REMS Curvo, REMS Curvo 22 V, REMS Sinus taivutuslesteille ja liukukappaleille, ks. taulukko.

Tuote-nro 582120 R

€ **322,-**



1000 W

Saksalainen laatutuote





## REMS Sinus – putkien poimuton taivutus.



Info

Saksalainen laatutuote



## REMS Sinus Set

Yhden käden putkentaivutin Ø 10–32 mm, Ø ¾–¾", maks. 180°. Kovat, puolikovat ja pehmeät kupariputket, myös ohutseinäiset, Ø 10–22 mm, Ø ¾–¾", pehmeät päällystetyt kupariputket, myös ohutseinäiset, Ø 10–18 mm, puristusliitosjärjestelmien ruostumattomat teräsputket, päällystetty hiiliteräs, Ø 12–18 mm, hiiliteräs Ø 12–22 mm, pehmeät tarkkuusteräsputket Ø 10–20 mm, sähköasennusputket EN 50086 Ø 16–20 mm, komposiittiputket Ø 14–32 mm, mm. käyttölaite, pistopultti. Taivutussegmentit ja liukukappaleet. REMS taivutuspray. Tukevassa teräspeltitilaatikossa.

### Set 15+18+22

Tuote-nro 154001 R € 860,-

€ **609,-**

### Set 14+16+18

Tuote-nro 154002 R € 830,-

€ **609,-**

### Set 12+15+18+22

Tuote-nro 154003 R € 960,-

€ **708,-**

### Set 10+12+14+16+18+22

Tuote-nro 154004 R € 1 210,-

€ **858,-**

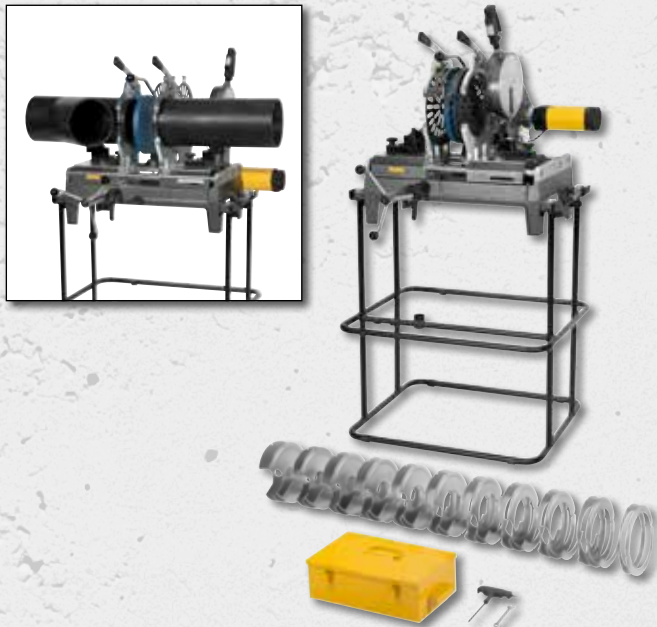

## Ihanteellinen asentajalle.

DVS:n mukainen kuumaelementti.  
Elektroninen lämpötilansäätö.  
Korkealuokkainen PTFE-päällyste.



Info

## REMS SSM 160RS

Kuumaelementti-päittäishitsauskone muoviputkille ja muotokappaleille materiaaleista PB, PE, PP, PVDF. PE Ø 40–90 mm SDR ≥ 6, PE Ø 40–110 mm SDR ≥ 9, PE Ø 40–125 mm SDR ≥ 11, PE Ø 40–140 mm SDR ≥ 17, PE Ø 40–160 mm SDR ≥ 21. Kuumaelementti-päittäishitsauslaite PTFE-päällysteisellä kuumaelementillä 230 V, 50–60 Hz, 1200 W. Säädettävä lämpötila 180–290°C, esisäädetty PE-putkille. Elektroninen lämpötilansäätö. Suojus kuumaelementille. Sähkökäyttöinen höyläslaitte 230 V, 50–60 Hz, 500 W. Puristuslaite. Pikakiristyslaite, myös vinohaarolle, koostuen 2 kiinnitysalasimesta, joissa kussakin 2 kiristysosaa Ø 40, 50, 56, 63, 75, 90, 110, 125, 135, 140, 160 mm. 2 putkenalustaa Ø 160 mm putkenalustaosineen Ø 40, 50, 56, 63, 75, 90, 110, 125, 135, 140 mm. Teräspeltijalusta sisäänrakennetulla vetolaatikolla. Työavain.

Tuote-nro 252026 R220 € 4 840,-

€ **3960,-**

## REMS EMSG 160-2 – automaattinen hitsaus. Sähkötoiminen ohjaus.

Hitsauksen akustinen ja optinen valvonta.



Info

**UUSI**



## REMS EMSG 160-2

Sähkömuhvitsauslaite, 230 V, 50–60 Hz, 1 000 W, viemäriputkien hitsaukseen PE-sähköhitsausmuhveilla, joiden merkki on Akatherm-Euro, Coes, Geberit, Valsir, Wavido, Ø 32–160 mm. Sähköinen ohjaus, hitsauksen akustinen ja optinen valvonta. Tukevassa, iskunkestävässä muovikotelossa, jossa on karbiinihaka. Hitsauskaapeli 3,9 m. Putkien käsikaavin. Tukevassa kantolaukussa.

Tuote-nro 261002 R220 € 820,-

€ **678,-**

## REMS MSG – tehokas muhvien hitsaus

DVS:n mukaiset kuumaelementit.  
Korkealuokkainen PTFE-päällyste.



Info



## REMS MSG 63 FE Set 20+25+32

Muhvien kuumaelementtihitsauslaite muoviputkille ja muotokappaleille materiaaleista PB, PE, PP, PVDF. Kuumaelementti 230 V, PTFE-päällysteisillä kuumennusliitännöillä, kuumennusholkeilla halkaisijoille Ø 20, 25, 32 mm. PP-putkille on asetettu kiinteä 263°C:n lämpötila elektronisella lämpötilasäädöllä. Jalusta. Pidike työpöytää varten laitteen kiinnittämiseksi vaakasuoraan tai pystysuoraan asentoon. Pistoavain kuumennusliitäntöjen ja kuumennusholkkien asentamiseksi ja purkamiseksi. Tukevassa teräspeltitilaatikossa.

Tuote-nro 256233 R220 € 600,-

€ **466,-**



## REMS Secco – kuivaamiseen ja kosteudenpoistoon.

Kosteudenpoistoteho ≤ 80 l / 24 h  
Ilmamäärä ≤ 850 m<sup>3</sup>/h



Info 80



Info 50



Kosteudenpoistoteho ≤ 50 l / 24 h  
Ilmamäärä ≤ 265 m<sup>3</sup>/h



Huipputehokas ilmankuivain/rakennuskuivain tilojen kuivaamiseen, esim. vesijohtovahinkojen ja tulvien jälkeen, tunkkaisten kellaritilojen kosteudenpoistoon, sekä esim. betonin, muurausten, rappausten ja lattialaastin nopeutettuun kuivaamiseen. Alan ammattilaisten ja teollisuuden käyttöön.

### REMS Secco 80 Set

Sähkökäyttöinen ilmankuivain/rakennuskuivain ammattikäyttöön. Huonetilojen kuivaamiseen, kellaritilojen ym. kosteudenpoistoon ja esim. betonin, muurausten, rappausten ja lattialaastin kuivaamiseen. Jäähdytyslaitte, jossa on pyörivä kompressori ja kondensaattorimoottori 230 V, 50 Hz, 680 W, sekä automaattinen kuumailma-sulatusjärjestelmä, jatkuvaan käyttöön. Erittäin hiljainen käynti. Kosteudenpoistoteho ≤ 80 l/24 h, ilmamäärä ≤ 850 m<sup>3</sup>/h. Elektroninen ohjausyksikkö, jossa on valaistu 3":n näyttö ja muistitoiminto. Elektroninen kosteudensäädin, käyttötuntilaskuri, virrankulutusmittari. Ilmansuodatin. Tukevassa teräspeltikotelossa siirrettävällä teräsputkialustalla, jossa on suuret pyörät. Pahvilaatikossa.

Tuote-nro 132010 R220 € 2 300,-



### Super Tarjous!\*

Kun ostat yhden REMS Secco 80 -sarjan, saat ilmaiseksi REMS Detect W -kosteusmittarin. Säästät lisäksi € 248,-.

Tuote-nro 132X01 R220 € **1 910,-**

### REMS Secco 50 Set

Sähkökäyttöinen ilmankuivain/rakennuskuivain ammattikäyttöön. Huonetilojen kuivaamiseen, kellaritilojen ym. kosteudenpoistoon ja esim. betonin, muurausten, rappausten ja lattialaastin kuivaamiseen. Jäähdytyslaitte, jossa on kiertomäntäkompressori ja kondensaattorimoottori 230 V, 50 Hz, 760 W, sekä elektroninen sulatusjärjestelmä. Jatkuvaan käyttöön. Erittäin hiljainen käynti. Kosteudenpoistoteho ≤ 50 l/24 h, ilmamäärä ≤ 265 m<sup>3</sup>/h. Elektroninen ohjausyksikkö, jossa on valaistu suurikokoinen ohjaustaulu ja muistitoiminto. Elektroninen kosteudensäädin. Ilmansuodatin. Sisäinen 7,7 litran lauhdeastia. Tukevassa, pyörillä varustetussa muovikotelossa. Pahvilaatikossa.

Tuote-nro 132011 R220 € 830,-

€ **699,-**

### 11,5 Litran lauhdevesisäiliö

lauhteenpoistoon teräspeltikotelon sisällä.

Tuote-nro 132100 R

€ 56,<sup>60</sup>

### Poistoilmasarja

koostuu poistoilmaletkusta Ø 200 mm, pituus 10 m, sis. metalliset kiinnitysrenkaat paikan päällä ripustamista varten, liitoslaippa, poistoilman jakamiseen huoneitilassa, ontelojen tai tyhjiä tilojen kosteudenpoistoon, esim. välikattojen yläpuolella, ja märkien pintojen lisäpuhallukseen.

Tuote-nro 132104 R

€ 338,-

### REMS Detect W

Dielektrinen kosteusmittari häiriöttömään kosteusmittaukseen rakennusaineista, esim. betonista, muurauksista, kipsistä, puusta

Tuote-nro 132115 R

€ 248,-

## REMS Orkan – tuuletukseen.



Info

### REMS Orkan 1360

Sähkökäyttöinen rakennuspuhallin ammattikäyttöön. Tuuletukseen ja ilmanpoistoon erilaisissa tiloissa, välitiloissa, kuiluissa ja onteloissa sekä koneiden, juhatelttojen ja tapahtumahallien tuuletukseen ja jäähdytykseen ilmavirran avulla. Ilmanvaihdon parantamiseen kosteissa, tunkkaisissa kellaritiloissa, esim. betonin, muurausten, rappausten ja lattialaastin kuivumisen nopeuttamiseen sekä esim. pömpölinnojen ja kuumailmapallojen täyttämiseen. Kondensaattorimoottori 230 V, 50 Hz, 145 W, jatkuvaan käyttöön. Erittäin hiljainen käynti. Ilmamäärä 1 360 m<sup>3</sup>/h. Tukevassa muovikotelossa. Pahvilaatikossa.

Tuote-nro 132300 R220 € 435,-

€ **347,-**



Info

### REMS Orkan 2050

Sähkökäyttöinen rakennuspuhallin ammattikäyttöön. Tuuletukseen ja ilmanpoistoon erilaisissa tiloissa, välitiloissa, kuiluissa ja onteloissa sekä koneiden, juhatelttojen ja tapahtumahallien tuuletukseen ja jäähdytykseen ilmavirran avulla. Ilmanvaihdon parantamiseen kosteissa, tunkkaisissa kellaritiloissa. Myös esim. betonin, muurausten, rappausten ja lattialaastin kuivumisen nopeuttamiseen. Kondensaattorimoottori 230 V, 50 Hz, 355 / 450 W, jatkuvaan käyttöön. Erittäin hiljainen käynti. Ilmamäärä 1 740 / 2 050 m<sup>3</sup>/h. Tukevassa muovikotelossa. Pahvilaatikossa.

Tuote-nro 132301 R220 € 459,-

€ **367,-**



Sähkökäyttöisten ilman-  
kuivainten/rakennus-  
kuivainten toiminnan  
tehostamiseen.

# REMS Mini-Press 22 V ACC ja REMS Mini-Press S 22 V ACC – Ne aidot yhden käden radiaalipuristimet! Yleiskäyttöinen Ø 40 mm:iin asti. Tosi kevyt. Tosi pieni. Tosi näppärä. Tosi nopea. Käännettävissä 360°.

Li-ion-akku 21,6 V, 2,5 Ah noin 390 puristukseen Viega Profipress DN 15 yhdellä akun latauksella\*.



Erityisen „mini“  
< 31 cm (V 15)

#### Patentti EP 1 952 948

REMS Mini-puristuspihtien erityisen kompakti rakenne ja pieni paino puristuspihtiliitännän erityisen sijainnin ansiosta.

#### Patentti EP 2 347 862

Puristusleukoihin upotetut syvennykset mahdollistavat liitoslaatojen varman ohjauksen ilman säätöpoikkeamia.



Automatic Circuit Control  
automaattisella palautuksella



## REMS Mini-Press 22 V ACC Basic-Pack/ REMS Mini-Press S 22 V ACC Basic-Pack

Pakkopaluuliikkeellä varustettu akku-radiaalipuristin 22 kN, puristusliitosten Ø 10–40 mm, Ø 3/8–1 1/4" valmistukseen. REMS Mini-puristuspihtien / puristusrenkaiden käyttöä varten. Käännettävä puristuspihtiteline automaattisella lukituksella. Sähköhydraulinen käyttölaite, jossa on voimakas akkumoottori 21,6 V, 380 W, vankka planeettavaihte, säätövätilavuuksinen mäntäpumppu ja kompakti suurtehohydrauliikka. Turvallinen käyttökytkin. LED-työvalaisin. Li-ion-akku 21,6 V, 2,5 Ah, pikalaturi 220–240 V, 50–60 Hz, 70 W.



€ **1 380,-**

Teräskotelo

€ **1 410,-**

L-Boxx

REMS Mini-Press 22 V ACC	Tuote-nro	€	Tempaus €
<b>Basic-Pack</b> Tukevassa teräspeltilaatikossa.	578010 R220	1 900,00	<b>1 380,00</b>
<b>Basic-Pack</b> Salkkujärjestelmässä L-Boxx.	578014 R220	1 940,00	<b>1 410,00</b>
<b>Basic-Pack IP</b> Ilman akkua, ilman pikalaturia. Tukevassa teräspeltilaatikossa.	578004 R22	1 390,00	<b>1 140,00</b>
<b>Basic-Pack IP</b> Ilman akkua, ilman pikalaturia. Salkkujärjestelmässä L-Boxx.	578005 R22	1 440,00	<b>1 170,00</b>
REMS Mini-Press S 22 V ACC	Tuote-nro	€	Tempaus €
<b>Basic-Pack</b> Tukevassa teräspeltilaatikossa.	578015 R220	1 900,00	<b>1 380,00</b>
<b>Basic-Pack</b> Salkkujärjestelmässä L-Boxx.	578016 R220	1 940,00	<b>1 410,00</b>
<b>Basic-Pack IP</b> Ilman akkua, ilman pikalaturia. Tukevassa teräspeltilaatikossa.	578006 R22	1 390,00	<b>1 140,00</b>
<b>Basic-Pack IP</b> Ilman akkua, ilman pikalaturia. Salkkujärjestelmässä L-Boxx.	578007 R22	1 440,00	<b>1 170,00</b>
<b>Jännitesyöttö 230 V/21,6 V</b> verkkokäyttöön 230 V Li-ion 21,6 V akun sijaan	571567 R220	440,00	<b>393,00</b>



Info



Info

\* ympäristön lämpötila n. 20°C.

<sup>1)</sup> Takuehdot ja rekisteröinti valmistajan takuun pidentämiseksi 5 vuoteen katso [www.rems.de/service](http://www.rems.de/service).



←ACC→

Automatic Circuit Control

automaattisella palautuksella

Saksalainen laatu tuote

REMS TECHNOLOGY  
Li-ion PLUS



Info



vain 2,4 kg

LED-työvalaisin



Vain 2,4 kg! Yleiskäyttöinen Ø 40 mm:iin asti.  
Tosi kevyt. Tosi pieni. Tosi näppärä. Tosi nopea.  
Käännettävissä 360°.

### REMS Mini-Press 14V ACC Basic-Pack

Pakkopaluu liikkeellä varustettu akku-radiaalipuristin 22 kN puristusliitosten Ø 10–40 mm, Ø 3/8–1 1/4" valmistukseen. REMS Mini-puristuspihtien / puristusrenkaiden käyttöä varten. Käännettävä puristuspihtiteline automaattisella lukituksella. Sähköhydraulinen käyttölaite voimakkaalla akkumootorilla 14,4 V, 380 W, vankalla planeettavaihteella, säätövätilavuuksinen mäntäpumppu ja kompakti suurtehohydrauliikka. Turvallinen käyttöytin. LED-työvalaisin. Li-ion-akku 14,4 V, 1,5 Ah, Li-ion/NiCd-pikalaturi 220–240 V, 10,8–18 V, 65 W. Tukevassa teräspelttilaatikossa. Tuote-nro 578012 R220 € 1 600,-

€ **1 130,-**

←ACC→

Automatic Circuit Control

automaattisella palautuksella

Saksalainen laatu tuote

REMS TECHNOLOGY  
Li-ion PLUS



Info



vain 4,3 kg

LED-työvalaisin



Yleiskäyttöinen Ø 54 (110) mm:iin asti.  
Kompakti. Näppärä. Käännettävissä 360°.

### REMS Akku-Press 14V Basic-Pack

Akkukäyttöinen radiaalipuristin 32 kN katkaisumerkkiäänellä puristusliitosten Ø 10–108 (110) mm Ø 3/8–4" valmistukseen. REMS-puristuspihtien/puristusrenkaiden ja muiden valmistajien sopivien puristuspihtien/puristusrenkaiden käyttöä varten. Li-ion-akku 14,4 V, 5,0 Ah, pikalaturi 220–240 V, 50–60 Hz, 10,8–18 V, 65 W. Tukevassa teräspelttilaatikossa. Tuote-nro 571013 R220 € 1 600,-

€ **1 270,-**

### REMS Akku-Press 14V ACC Basic-Pack

Akkukäyttöinen radiaalipuristin 32 kN pakkopaluu liikkeellä puristusliitosten Ø 10–108 (110) mm Ø 3/8–4" valmistukseen. Katso toimituspaketin muut osat yllä. Tuote-nro 571014 R220 € 1 810,-

€ **1 360,-**

Yleiskäyttöinen Ø 54 (110) mm:iin asti.  
Kompakti. Näppärä. Käännettävissä 360°.

←ACC→

Automatic Circuit Control

automaattisella palautuksella

Saksalainen laatu tuote



vain 4,7 kg



Info



### REMS Power-Press ACC Basic-Pack

Sähköhydraulinen radiaalipuristin 32 kN pakkopaluu liikkeellä puristusliitosten Ø 10–108 (110) mm, Ø 3/8–4" valmistukseen. REMS-puristuspihtien/puristusrenkaiden ja muiden valmistajien sopivien puristuspihtien/puristusrenkaiden käyttöä varten. Käännettävä puristuspihtiteline automaattisella lukituksella. Sähköhydraulinen käyttölaite luotettavalla yleismootorilla 230 V, 50–60 Hz, 450 W, vankalla planeettavaihteella, säätövätilavuuksinen mäntäpumppu ja kompakti suurteho-hydrauliikka. Turvallinen käyttöytin. Tukevassa teräspelttilaatikossa. Tuote-nro 577010 R220 € 1 560,-

€ **1 340,-**

REMS Power-Press SE – yleiskäyttöinen Ø 54 (110) mm:iin asti. Huippunopea, varma puristus.



Info

Saksalainen laatu tuote



vain 4,7 kg



### REMS Power-Press SE Basic-Pack

Sähköinen radiaalipuristin 32 kN puristusliitosten Ø 10–108 (110) mm Ø 3/8–4" valmistukseen. REMS-puristuspihtien/puristusrenkaiden ja muiden valmistajien sopivien puristuspihtien/puristusrenkaiden käyttöä varten. Puristuspihtiteline automaattisella lukituksella. Sähkömekaaninen käyttölaite luotettavalla yleismootorilla 230 V, 50–60 Hz, 450 W, huoltovapaalla ja varmuusliukukytkimellä varustetulla vaihteella ja trapetsikierrekaralla varustetulla syöttöjärjestelmällä. Ylikuormitusuoja. Turvallinen käyttöytin. Tukevassa teräspelttilaatikossa. Tuote-nro 572111 R220 € 1 030,-

€ **850,-**



←ACC→

Automatic Circuit Control

automaattisella palautuksella

Saksalainen laatutuote



## REMS Power-Press XL ACC – yleiskäyttöinen Ø 110 mm:iin asti.



Info

Myös Geberit Mapress hiiliteräs, ruostumaton teräs, kupari-puristusliitosjärjestelmiin juomavesi- ja lämmitysputkiasennuksissa Ø 108 mm:iin asti.

Puristukset Ø 10–108 mm vain yhdessä työvaiheessa. Huippunopea, esim. Geberit Mapress ruostumaton teräs Ø 108 mm vain 15 s. REMS-puristuspihtien/puristusrenkaiden/XL-puristusrenkaiden ja muiden valmistajien sopivien puristuspihtien/puristusrenkaiden käyttöä varten. Käännettävä automaattilukiteinen puristuspihtiteline.

### REMS Power-Press XL ACC Basic-Pack

Sähköhydraulinen radiaalipuristin 32 kN pakkopaluuliikkeellä puristusliitosten Ø 10–108 (110) mm, Ø ¾–4" valmistukseen. REMS-puristuspihtien/puristusrenkaiden/XL-puristusrenkaiden ja muiden valmistajien sopivien puristuspihtien/puristusrenkaiden käyttöä varten. Käännettävä automaattilukiteinen puristuspihtiteline. Sähköhydraulinen käyttölaite, jossa on luotettava yleismoottori 230 V, 50–60 Hz, 450 W, vankka planeettavaihe, säätövätilavuuksinen mäntäpumppu ja kompakti suurteho-hydrauliikka. Turvallinen käyttökytkin. Salkkujärjestelmässä XL-Boxx.

Tuote-nro 579012 R220 € 2 490,-

€ **2230,-**

←ACC→

Automatic Circuit Control

automaattisella palautuksella



\*ympäristön lämpötila n. 20°C.

## Puristukset Ø 64–108 mm vain yhdessä työvaiheessa. Tärinänvaimennusjärjestelmä.



Info

Erittäin nopea, esim. Geberit Mapress ruostumatonta terästä Ø 108 mm vain 15 sekunnissa. Pakkopaluuliikkeellä. Väliohjaimet istuvat lujasti automaattisen lukituksen ansiosta. Li-ion-akku 21,6 V, 5,0 Ah noin 150 puristukseen Geberit Mapress Ø 108,0 mm:n ruostumattomilla teräsputkilla yhdellä akun latauksella\*.

**REMS 22V**  
LI-ION TECHNOLOGY  
2,5Ah 5,0Ah 9,0Ah

### REMS Akku-Press XL 45 kN 22 V ACC Basic-Pack Z7

Pakkopaluuliikkeellä varustettu akku-radiaalipuristin 45 kN XL-puristusliitosten Ø 64–180 mm, Ø 2½–4" valmistukseen. REMS-puristusrenkaiden XL käyttöä varten. Käännettävä automaattilukiteinen puristusrenkasteline. Sähköhydraulinen käyttölaite, jossa on voimakas akkumoottori 21,6 V, 380 W, vankalla planeettavaihteella, säätövätilavuuksinen mäntäpumppu ja kompakti suurteho-hydrauliikka. Turvallinen käyttökytkin. Tärinänvaimennusjärjestelmä. LED-työvalaisin. Li-ion-akku 21,6 V, 5,0 Ah, pikalaturi 100–240 V, 50–60 Hz, 90 W. Väliohjaimet Z7 XL 45 kN. Salkkujärjestelmässä XL-Boxx.

Tuote-nro 579014 R220 € 3 390,-

€ **2970,-**

Saksalainen laatutuote

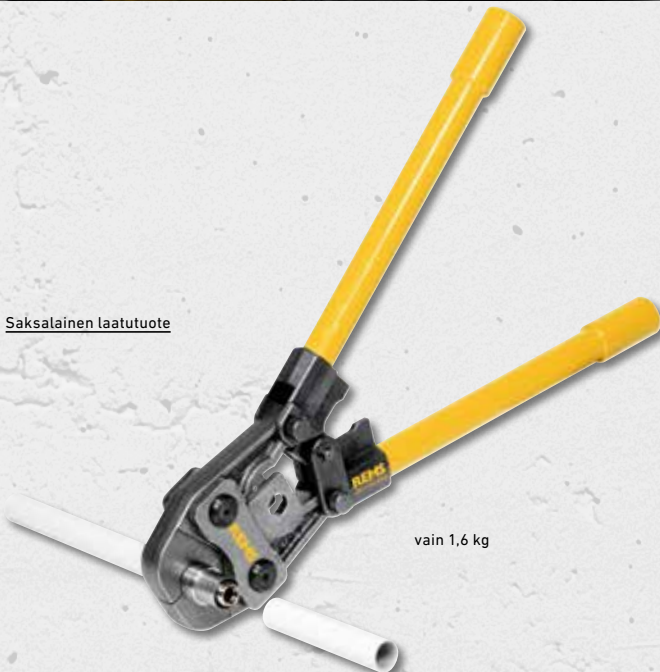

vain 1,6 kg

## REMS Eco-Press – yleiskäyttöinen Ø 26 mm:iin asti. Salamannopea, turvallinen puristus.



Info

### REMS Eco-Press-käyttölaite

Käsiikäyttöinen radiaalipuristin lukkiutuvalla pääterajoittimella puristusliitosten valmistukseen muovi- ja yhdistelmäputkilla Ø 10–26 mm. REMS-puristuspihdit-puristusrenkaat käyttämiseksi. Jaettavat putkivarret. Kelmupakkauksessa.

Tuote-nro 574000 R € 241,-

€ **199,-**



**REMS Akku-Press E 22 V ACC ja  
REMS Akku-Press 22 V ACC –  
Yleiskäyttöinen Ø 54 (110) mm:iin asti.  
Kompakti. Näppärä. Käännettävissä 360°.**

Pakkopaluuliike. Tärinänvaimennusjärjestelmä. Puristuspihtien automaattinen lukitus kuin kiinnitystappi painetaan pohjaan. Li-ion-akku 21,6 V, 2,5 Ah noin 200 puristukseen Viega Profipress DN 15 yhdellä akun latauksella\*.

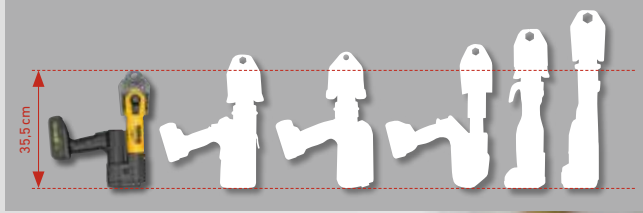

Pieni suurten joukossa.

**←ACC→**

Automatic Circuit Control

automaattisella palautuksella

Saksalainen laatuote



vain 3,3 kg

LED-työvalaisin

**REMS Akku-Press E 22 V ACC Basic-Pack/  
REMS Akku-Press 22 V ACC Basic-Pack**

Akkukäyttöinen radiaalipuristin 32 kN pakkopaluuliikkeellä, puristusliitosten Ø 10–108 (110) mm Ø 3/8–4" valmistukseen. REMS-puristuspihtien/puristusrenkaiden ja muiden valmistajien sopivien puristuspihtien/puristusrenkaiden käyttöä varten. Käännettävä puristuspihtiteline automaattisella lukituksella. Sähköhydraulinen käyttölaite, jossa on voimakas akkumoottori 21,6 V, 380 W, vankalla planeettavaihteella, säätyvätilavuuksinen mäntäpumppu ja kompakti suurteho-hydrauliikka. Turvallinen käyttökytkin. Tärinänvaimennusjärjestelmä. LED-työvalaisin. Li-ion-akku 21,6 V, 2,5 Ah.



Info

**UUSI**



Info

**Puristuspaineen seuranta ja tuloksen näyttö.**

**REMS Akku-Press E 22 V ACC**

**REMS Akku-Press E 22 V ACC Basic-Pack**

Pikalaturi 100–240 V, 50–60 Hz, 70 W.

Tukevassa teräspeltitilaatikossa.

Tuote-nro 576016 R220 € 1 920,-

€ **1 440,-**

**REMS Akku-Press E 22 V ACC Basic-Pack**

Pikalaturi 100–240 V, 50–60 Hz, 70 W.

Salkkujärjestelmässä L-Boxx.

Tuote-nro 576017 R220 € 1 960,-

€ **1 470,-**

**REMS Akku-Press E 22 V ACC Basic-Pack\P**

Ilman akkua, ilman pikalaturia.

Tukevassa teräspeltitilaatikossa.

Tuote-nro 576018 R22 € 1 450,-

€ **1 180,-**

**REMS Akku-Press E 22 V ACC Basic-Pack\P**

Ilman akkua, ilman pikalaturia.

Salkkujärjestelmässä L-Boxx.

Tuote-nro 576019 R22 € 1 500,-

€ **1 210,-**

**REMS Akku-Press 22 V ACC**

**REMS Akku-Press 22 V ACC Basic-Pack**

Puristuspaineen seuranta ja tuloksen näyttö.

Pikalaturi 100–240 V, 50–60 Hz, 90 W.

Tukevassa teräspeltitilaatikossa.

Tuote-nro 576010 R220 € 2 250,-

€ **1 650,-**

**REMS Akku-Press 22 V ACC Basic-Pack**

Puristuspaineen seuranta ja tuloksen näyttö.

Pikalaturi 100–240 V, 50–60 Hz, 90 W.

Salkkujärjestelmässä L-Boxx.

Tuote-nro 576011 R220 € 2 290,-

€ **1 680,-**

**REMS Akku-Press 22 V ACC Basic-Pack\P**

Puristuspaineen seuranta ja tuloksen näyttö.

Ilman akkua, ilman pikalaturia.

Tukevassa teräspeltitilaatikossa.

Tuote-nro 576001 R22 € 1 760,-

€ **1 390,-**

**REMS Akku-Press 22 V ACC Basic-Pack\P**

Puristuspaineen seuranta ja tuloksen näyttö.

Ilman akkua, ilman pikalaturia.

Salkkujärjestelmässä L-Boxx.

Tuote-nro 576002 R22 € 1 810,-

€ **1 430,-**

\* ympäristön lämpötila n. 20°C.

# CONNECTED

## REMS Akku-Press 22V Connected – Yleiskäyttöinen Ø 110 mm:iin asti. Varustettu Connected-toiminnoilla Wi-Fi-tekniikalla ja OLED-näytöllä.

Valittava ACC-ajotila. Puristuspaineen seuranta ja tuloksen näyttö. Tärinänvaimennusjärjestelmä. Puristuspihtien automaattinen lukitus. Lukkopultin sulkuasentoa seurataan sähköisesti. Huippunopea, varma puristus. Puhetallenteet puheentunnistuksella. Raporttien tekeminen tekstillä ja kuvilla. Puristuspaikkojen geopaikannus. Li-ion-akku 21,6V, 2,5Ah, 210 puristukseen Viega Profipress DN 15 yhdellä akun latauksella.\*.



**Puristuspaineen seuranta ...**  
Puristuspainetta valvotaan jatkuvasti puristusprosessin aikana. Puristuksen paine-aikakaavio voidaan näyttää suoraan OLED-näytöllä.



**... ja tuloksen näyttö**  
Jos paaluspaine oli määrittelyn mukainen, OLED-näytössä näkyy nauraava hymynaama\*.

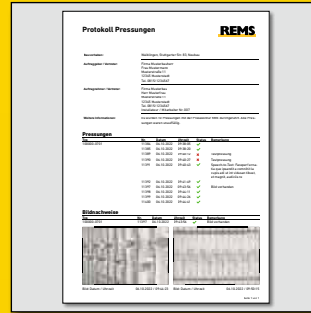

**Tuokit omalla yrityksesi logolla**  
Kaikki mittaus-/painotiedot kirjataan lokiin. Käyttäjä voi käyttää näitä tietoja REMS-palveluportaalin kautta, ladata kuvia puristuksista ja luoda lokeja, joissa on tekstiä ja kuvia.



**Maantieteellinen sijainti**  
Automaattinen painopisteiden määrittely ja visualisointi kartalla.

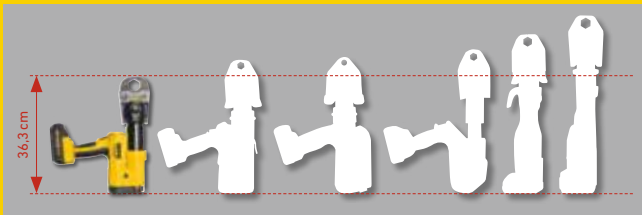

Pieni suurten joukossa.



**Äänitys äänitunnistuksella**  
Jokaisesta painalluksesta voidaan tehdä äänitallenne. "Puhe tekstiksi" (puheentunnistus) kautta äänitallenteen voidaan muuntaa muokattavaksi tekstiksi.



### REMS Akku-Press 22V Connected Basic-Pack

Akkukäyttöinen radiaalipuristin 32 kN jossa valittava ACC-ajotila, Connected-toiminnoilla, Wi-Fi-tekniikalla ja OLED-näytöllä, puristuspaineen seuranta ja tuloksen näyttö, puristusliitosten Ø 10–108 (110) mm Ø ¾–4" valmistukseen. REMS-puristuspihtien/puristusrenkaiden ja muiden valmistajien sopivien puristuspihtien/puristusrenkaiden käyttöä varten. Käännettävä automaattilukittainen puristuspihtiteline. Lukkopultin sulkuasentoa seurataan sähköisesti. Sähköhydraulinen käyttölaite, jossa on voimakas, harjaton, huoltovapaa akkumoottori 21,6V, 400W, vankka planeettavaihte, säätövilavuuksinen mäntäpumppu ja kompakti suurtehohydrauliikka. Tärinänvaimennusjärjestelmä, turvallinen käyttökytkin. LED-työvalaisimet. Li-ion-akku 21,6V, 2,5Ah, pikalaturi 100–240V, 50–60Hz, 90W.

### REMS Akku-Press 22V Connected Basic-Pack

Tukevassa teräspeltilaatikossa.  
Tuote-nro 576014 R220 € 3 350,-

€ **2 500,-**

### REMS Akku-Press 22V Connected Basic-Pack

Salkkujärjestelmässä L-Boxx.  
Tuote-nro 576015 R220 € 3 390,-

€ **2 530,-**



Info



### REMS Akku-Press 22V Connected Basic-Pack\P

Ilman akkua, ilman pikalaturia.  
Tukevassa teräspeltilaatikossa.  
Tuote-nro 576004 R22 € 2 860,-

€ **2 310,-**

### REMS Akku-Press 22V Connected Basic-Pack\P

Ilman akkua, ilman pikalaturia.  
Salkkujärjestelmässä L-Boxx.  
Tuote-nro 576005 R22 € 2 910,-

€ **2 340,-**

\*ympäristön lämpötila n. 20°C. Wi-Fi pois käytöstä. LED-työvalot sammuvat.

\*Takuuehdot ja rekisteröinti valmistajan takuun pidentämiseksi 5 vuoteen katso [www.rems.de/service](http://www.rems.de/service).



## REMS-puristuspihdit/-puristusrenkaat VMP 3/8 – 2" puristusliitosjärjestelmiin Viega Megapress/Megapress S

Käyttölaitteena kaikki REMS-radiaalipuristimet, joiden työntövoima on 32 kN, ja muiden valmistajien sopivat radiaalipuristimet. Ei kaasuasennuksiin.



Info

Saksalainen laatuutuote



Z5

Puristusmuoto	Tuote-nro	€
VMP 3/8" (OD 17,2mm)	571740	228,00
VMP 1/2" (OD 21,3mm)	571762	228,00
VMPz 3/8" (OD 26,9mm)	571764	228,00
VMPz 1" (OD 33,7mm)	571767	228,00
VMPz 1 1/4" (S) (OD 42,4mm)	572413	750,00
VMPz 1 1/2" (PR-3B) <sup>1)</sup> (OD 48,3mm)	572844 R	510,00
VMPz 2" (PR-3B) <sup>1)</sup> (OD 60,3mm)	572845 R	510,00

### Välipihdit Z5

REMS-puristusrenkaiden VMPz 1 1/2–2" XL (PR-3B) käyttämistä varten Tuote-nro 572802 RX **€ 329,-**

<sup>1)</sup> Puristusrenkaiden (PR-3B) käyttö vaatii Z5-välipihtejä.

## REMS-puristusrenkaat VMP 2 1/2 – 4" puristusliitosjärjestelmiin Viega Megapress S XL

Käyttölaitteena REMS Akku-Press XL 45 kN 22V ACC 45 kN:n työntövoimalla. Käyttö vaatii välipihtejä Z7 XL 45 kN. Ei kaasuasennuksiin.



Info



Hammastetut VMPz-puristusrenkaat  
Patentti EP 2 027 971



Z7 XL 45 kN

Saksalainen laatuutuote

Puristusmuoto	Tuote-nro	€
VMPz 2 1/2" XL (PR-3B) (OD 66,7mm)	579112 R	650,00
VMPz 3" XL (PR-3B) (OD 79,4mm)	579113 R	650,00
VMPz 4" XL (PR-3B) (OD 104,8mm)	579114 R	690,00

### Välipihdit Z7 XL 45 kN

REMS-puristusrenkaiden VMPz 2 1/2–4" XL (PR-3B) käyttämistä varten Tuote-nro 579123 R **€ 419,-**



Info Mini



Info

Luettelon kaikissa \*-merkillä varustetuissa REMS-puristuspihdeissä on lisäliitäntä ja ne sopivat myös käsikäyttöiseen radiaalipuristimeen REMS Eco-Press. Se takaa helpon ja huokean varastoinnin.

### Patentti EP 2 027 971

Hammastetut REMS-puristuspihdit ACz, Fz, RFz, RFlz, VMPz estävät purseen muodostuksen puristushylyyn.



Saksalainen laatuutuote

REMS täyttää tällä jäljitettävyydellä Eurooppalaisen standardin EN 1775:2007 suositukset koskien puristusliitosjärjestelmiä kaasuasennusta varten.

Esimerkki REMS M-puristuspihdeistä: "M"-jälki puristetussa liitoksessa EN 1775:2007:n mukaista jäljitettävyyttä varten.

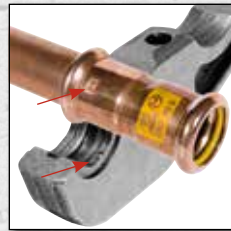

## REMS-puristuspihdit - miljoonakertaisesti hyväksi osoitautuneet. Kaikkiin tavallisiin puristusliitosjärjestelmiin.

Suuren kuormituksen kestävät puristuspihdit sitkeänkovasta ja erikoiskarkaistusta erikoiseräksestä. REMS-puristuspihtien puristusmuodot ovat kuhunkin järjestelmään sopivat ja vastaavat kyseisten puristusliitosjärjestelmien puristusmuotoja. Näin saadaan aikaan moitteeton järjestelmä vastaava ja varma puristus. Puristuspihtien puristusleuat on muotoiltu erittäin täsmällisesti CNC-työstökoneella ja niissä on koneellisesti tarkkaan pyörästetty puristusmuoto. Näin saavutetaan huomattavasti pienemmät valmistustoleranssit kuin ainoastaan valetulla puristusmuodolla.

### Standardin EN 1775:2007 mukainen jäljitettävyyys

REMS-puristuspihteihin/puristusrenkaisiin puristusmuodolla M, V, SA, B, RN ja UP on tehty kutakin vastaava erityinen merkintä puristusmuotoon, josta jää puristusvoimen jälkeen pysyvä jälki suoraan puristettuun liitokseen. Käyttäjät voivat näin tarkistaa puristusvoimen jälkekin, onko puristusliitoksen valmistukseen käytetty sopivia puristuspihtejä tai sopivaa puristusrengasta.

### REMS puristuspihdi/Mini-puristuspihdi M, V 35 mm:aan asti

€ **120,-**

### REMS puristuspihdi/Mini-puristuspihdi 32 mm:aan asti. F, TH, U, UP, VP, G, B

€ **149,-**

## REMS puristuspihdit / Mini-puristuspihdit BMP 1/4" – 1 1/8" jäädytys- ja ilmastointijärjestelmiin.

### REMS-puristuspihdit Mini BMP puristusliitosjärjestelmään Conex Bänninger >B< MaxiPro

Puristusmuoto	Tuote-nro	€
BMP 1/4"	578700	187,00
BMP 3/8"	578702	187,00
BMP 1/2"	578704	187,00
BMP 5/8"	578706	187,00
BMP 3/4"	578708	187,00
BMP 7/8"	578710	187,00
BMP 1"	578712	187,00
BMP 1 1/8"	578714	187,00



Patentti EP 1 952 948  
Patentti EP 2 347 862

### REMS-puristuspihdit BMP puristusliitosjärjestelmään Conex Bänninger >B< MaxiPro

Puristusmuoto	Tuote-nro	€
BMP 1/4"	571700 R	196,00
BMP 3/8"	571702 R	196,00
BMP 1/2"	571704 R	196,00
BMP 5/8"	571706 R	196,00
BMP 3/4"	571708 R	196,00
BMP 7/8"	571710 R	196,00
BMP 1"	571712 R	196,00
BMP 1 1/8"	571714 R	196,00



Info

Kylmäaineputkistoihin, enintään  
**48 bar**  
Conex Bänninger  
>B< MaxiPro

### REMS Mini-puristuspihdit Set BMP 1/4 + 3/8 + 1/2 + 5/8"

Salkkujärjestelmässä L-Boxx.

Tuote-nro 578090 R € 900,-

€ **659,-**

### REMS puristuspihdit Set BMP 1/4 + 3/8 + 1/2 + 5/8"

Salkkujärjestelmässä L-Boxx.

Tuote-nro 571184 R € 940,-

€ **683,-**

### REMS Mini-puristuspihdit Set BMP 1/4 + 3/8 + 1/2 + 5/8" + 3/4 + 7/8 + 1 + 1 1/8"

Salkkujärjestelmässä L-Boxx.

Tuote-nro 578091 R € 1 650,-

€ **1 180,-**

### REMS puristuspihdit Set BMP 1/4 + 3/8 + 1/2 + 5/8" + 3/4 + 7/8 + 1 + 1 1/8"

Salkkujärjestelmässä L-Boxx.

Tuote-nro 571185 R € 1 730,-

€ **1 230,-**

**REMS-puristusrenkaat S (PR-2B) – loputtomasti kääntyvä - ratkaisu vaikeapääsyisiin paikkoihin liittyviin ongelmiin.**

Esim. muurausaukot, paljaana olevat putket, kiuulat tai kaiivot



Info



Saksalainen laatu tuote



\* Käyttö myös käsikäyttöisellä radiaalipuristimella REMS Eco-Press yhdessä Z8-välipihtien kanssa.

**REMS puristusrenkaat S (PR-2B)**

Puristusmuoto	Tuote-nro
M 12 S (PR-2B)	574736 R
M 15 S (PR-2B)	574738 R
M 18 S (PR-2B)	574740 R
M 22 S (PR-2B)	574742 R
M 28 S (PR-2B)	574744 R
M 35 S (PR-2B)	574746 R
F 16 S (PR-2B)*	574728 R
F 20 S (PR-2B)*	574730 R
F 26 S (PR-2B)*	574732 R
F 32 S (PR-2B)*	574734 R
TH 10 S (PR-2B)*	574772 R
TH 11,6 S (PR-2B)*	574774 R
TH 12 S (PR-2B)*	574776 R
TH 14 S (PR-2B)*	574778 R
TH 15 S (PR-2B)*	574780 R
TH 16 S (PR-2B)*	574782 R
TH 17 S (PR-2B)*	574784 R
TH 18 S (PR-2B)*	574786 R
TH 20 S (PR-2B)*	574788 R
TH 22 S (PR-2B)*	574790 R
TH 25 S (PR-2B)*	574792 R
TH 26 S (PR-2B)*	574794 R
TH 28 S (PR-2B)	574796 R
TH 32 S (PR-2B)	574798 R
V 12 S (PR-2B)	574748 R
V 14 S (PR-2B)	574800 R
VG 14 S (PR-2B)	574750 R

Puristusmuoto	Tuote-nro
V 15 S (PR-2B)	574752 R
V 16 S (PR-2B)	574802 R
VG 16 S (PR-2B)	574754 R
V 18 S (PR-2B)	574756 R
V 22 S (PR-2B)	574758 R
V 28 S (PR-2B)	574760 R
V 35 S (PR-2B)	574762 R
BMP 6 S (PR-2B)	574710 R
BMP 8 S (PR-2B)	574712 R
BMP 10 S (PR-2B)	574714 R
BMP 12 S (PR-2B)	574716 R
BMP 15 S (PR-2B)	574718 R
BMP 16 S (PR-2B)	574720 R
BMP 18 S (PR-2B)	574722 R
BMP 22 S (PR-2B)	574724 R
BMP 28 S (PR-2B)	574726 R
BMP ¼" S (PR-2B)	574810 R
BMP ⅜" S (PR-2B)	574812 R
BMP ½" S (PR-2B)	574814 R
BMP ⅝" S (PR-2B)	574816 R
BMP ¾" S (PR-2B)	574818 R
BMP 1" S (PR-2B)	574820 R
BMP 1 ¼" S (PR-2B)	574824 R

**REMS puristusrenkaat S (PR-2B)  
M, F, TH, V, VG, BMP 12–28 mm**

€ 132,-

**REMS puristusrenkaat S (PR-2B)  
M, F, TH, V, VG, BMP 32–35 mm**

€ 146,-

**REMS Mini-välipihdit Z8**

REMS-puristusrenkaiden S (PR-2B) käyttöä varten. Sopii kaikkiin REMS 22 kN radiaalipuristimiin.  
Tuote-nro 574700 R

€ 153,-

**REMS-välipihdit Z8**

REMS-puristusrenkaiden S (PR-2B) käyttöä varten. Sopii kaikkiin REMS 32 kN radiaalipuristimiin ja sopii muiden valmistajien radiaalipuristimiin, joiden työntövoima on 32 kN.  
Tuote-nro 574702 R

€ 153,-

**Teräspeltilaatikko**

Sisältää sisälevyn, jossa välipihdit Mini Z8 ja välipihdit Z8 sekä 6 kpl REMS puristusrenkaita V 12–35 S (PR-2B) tai M 12–35 S (PR-2B) tai F 16–32 S (PR-2B).  
Tuote-nro 574516 R

€ 103,-

**esim. puristusmuoto M puristusliitosjärjestelmiin Geberit Mapress C-TERÄS, JALOTERÄS, JALOTERÄS kaasu, KUPARI, KUPARI kaasu.**

Puristukset Ø 108 mm:iin asti vain yhdessä työvaiheessa.



Info



**REMS-puristusrenkaat XL (PR-3S) Ø 108 mm:iin asti.**

Suurta rasitusta kestävät puristusrenkaat XL (PR-3S) ja Z6 XL tai Z7 XL -välipihdit taotusta ja erikoiskarkaistusta erikoisteräksestä. REMS-puristuspihtien XL (PR-3S) puristusmuodot ovat järjestelmäkohtaisia ja kyseisten puristusliitosjärjestelmien puristusmuotojen mukaisia. Näin saadaan aikaan asianmukainen järjestelmää vastaava ja varma puristus.

Puristusmuoto	Tuote-nro	€
M 66,7 XL (PR-3S) <sup>3)</sup>	579107 R	1 240,00
M 76,1 XL (PR-3S) <sup>3)</sup>	579101 R	1 240,00
M 88,9 G XL (PR-3S) <sup>3)</sup>	579110 R	1 440,00
M 108,0 G XL (PR-3S) <sup>3)</sup>	579111 R	1 440,00
XP 64,0 XL (PR-3S) <sup>3)</sup>	579100 R	1 130,00
XP 66,7 XL (PR-3S) <sup>3)</sup>	579108 R	1 240,00
XP 108,0 XL (PR-3S) <sup>3)</sup>	579109 R	1 440,00

**Z6 XL -välipihdit**

REMS-puristusrenkaiden XL 64,0–108,0 (PR-3S) käyttämiseksi REMS Power-Press XL:llä.  
Tuote-nro 579120 R

€ 397,-

**Z7 XL 45 kN -välipihdit**

REMS-puristusrenkaiden XL 64,0–108,0 (PR-3S) käyttämiseksi REMSAkku-Press XL 45 kN 22V ACC:llä.  
Tuote-nro 579123 R

€ 419,-

<sup>3)</sup>Puristusrenkaiden XL (PR-3S) käyttö vaatii Z6 XL tai Z7 XL -välipihtejä.  
<sup>7)</sup>Käyttövoimana REMS Power-Press XL, REMS Akku-Press XL 45 kN 22V ACC.





Saksalainen laatutuote

**REMS-puristusrenkaat suuria mittoja varten aina Ø 54 mm:iin asti. Paikoilleen. Purista. Valmis.**



Info

REMS (PR-3S)-puristusrenkaat, joissa 3 yhdellä nivelikkäällä renkaalla käännettävästi tuettua puristussegmenttiä, suurten mittojen vaativia puristuksia varten. Paras mahdollinen puristus puristussegmenttien radiaalisesti ohjatulla liikkeellä. Puristusmuoto M Geberit Mapress -puristusliitosjärjestelmää ja muita sopivia järjestelmiä varten.

REMS puristusrenkas M 42 (PR-3S)	Tuote-nro 572706 R	€ 720,-
REMS puristusrenkas M 54 (PR-3S)	Tuote-nro 572708 R	€ 720,-
Väliohjaukset Z2		
REMS-puristusrenkaiden (PR-3S) 42 - 54 mm käyttöä varten	Tuote-nro 572795 R	€ 153,-
Teräspeltitilaatikko	Tuote-nro 572810 R	€ 103,-
<b>Täydellinen puristusrenkassarja</b>	<b>Tuote-nro 572060 R</b>	<b>€ 1 690,-</b>

€ **1 480,-**

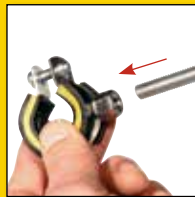
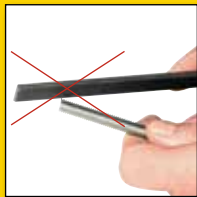

Katkaisupihdit käännettävillä katkaisuosilla terästä ja ruostumatonta terästä varten, M 6 – M 12, lujuusluokkaan 4.8 (400 N/mm<sup>2</sup>) asti.



Saksalainen laatutuote  
Patentti EP 1 952 948  
Patentti EP 2 347 862

**REMS-katkaisupihdit M – kierretankojen katkaisu. Salamannopeasti.**



Info

Kaikki tähdellä\* merkityt katkaisupihdit M on varustettu lisäliitännällä käsikäyttöä varten käsi-käyttöisellä radiaalipuristimella REMS Eco-Press. Se takaa helpon ja huokean varustoinnin.

REMS Mini-Press 14 V ACC, REMS Mini-Press 22 V ACC, REMS Mini-Press S 22 V ACC:lle:

**REMS Mini-katkaisupihdit – katkaisu vain 2 sekunnissa!**

M 6	Tuote-nro 578620	
M 8	Tuote-nro 578621	
M 10	Tuote-nro 578622	€ 257,- euron sijasta nyt vain

REMS-radiaalipuristimia (paitsi REMS Mini-Press 14 V ACC, REMS Mini-Press 22 V ACC, REMS Mini-Press S 22 V ACC) ja muiden valmistajien sopivia radiaalipuristimia varten:

**REMS katkaisupihdit**

M 6*	Tuote-nro 571890	
M 8*	Tuote-nro 571895	
M 10	Tuote-nro 571865	
M 12	Tuote-nro 571870	€ 257,- euron sijasta nyt vain

€ **236,-**

**Li-lon-jännitelähde 230 V/14,4 V verkkokäyttöä varten Li-lon-akun 14,4 V sijasta**



Info



**Li-lon-jännitelähde 230 V/14,4 V**

verkkokäyttöä varten akun Li-lon 14,4 V sijasta  
Tuote-nro 571565 R220 € 373,-

€ **323,-**

**REMS Cut 110 P – samanaikaiseen katkaisuun ja viistoamiseen!**



Info



**REMS Cut 110 P Set 50-75-110**

Putkenkatkaisu- ja viistoamislaite muoviputkien Ø 40–110 mm suorakulmaiseen, taivasteiseen katkaisuun ja viistoamiseen (15°). Täydellisesti varustettu pikakiinnityksellä Ø 110 mm, istukoilla Ø 50 ja 75 mm. Työkalusarja P katkaisu- ja viistoamistyökäytölle P, s 11. Tukevassa laukussa.  
Tuote-nro 290400 R € 530,-

€ **402,-**



Info

## REMS Spezial – runsasseostettu kierteitysaine.

mineraaliöljypohjainen, vesipestävä.

### REMS Spezial 5 l kanisteri

Tuote-nro 140100 R € 79,30

€ **63,80**

### REMS Spezial 600 ml spray

Tuote-nro 140105 R € 24,80

€ **19,90**

Saksalainen laatutuote



Info

## REMS Sanitol – mineraaliöljyvapaa kierteitysaine.

Täysin vesiliukoinen. Mineraaliöljytön, etanoliton. Värjätty punaiseksi pesutarkastusta varten. Erinomainen korroosiosuoja.

### REMS Sanitol 5 l kanisteri

Tuote-nro 140110 R € 185,-

€ **148,-**

### REMS Sanitol 600 ml spray

Tuote-nro 140115 R € 36,-

€ **28,80**



W1.303



7808-649

## REMS eva – asentajan kierresorkka.



Info

Teräpään, kierteitysleukojen ja kannen täsmällinen työstö kompaktiksi kokonaisuudeksi takaa erityisen helpon kierteityksen aloituksen ja varsinaisen kierteityksen. Räikkäväännin teräksestä, paksulla muovipäälysteellä.



Saksalainen laatutuote

### REMS eva Set R $\frac{3}{8}+\frac{1}{2}+\frac{3}{4}+1+1\frac{1}{4}$

Käsi­käyt­to­inen kierteitys­sorkka pikavaihto-teräpäillä. Putkikierteille  $\frac{1}{2}-2"$ , 16–50 mm, pulttikierteille 6–30 mm,  $\frac{1}{4}-1"$ . Oikea- ja vasenkätisille kierteille. 1 räikkäväännin koko kierteitysaluetta varten. Pikavaihto-teräpäät R  $\frac{3}{8}-\frac{1}{2}-\frac{3}{4}-1-1\frac{1}{4}$  kierteitysleuoilla kartiomaisille oikeakätisille putkikierteille ISO 7-1, EN 10226 (DIN 2999, BSPT) R. Tukevassa teräspeltilaatikossa.

Tuote-nro 520013 € 600,-

€ **450,-**

### REMS eva Set R $\frac{3}{8}+\frac{1}{2}+\frac{3}{4}+1+1\frac{1}{4}+1\frac{1}{2}+2$

Käsi­käyt­to­inen kierteitys­sorkka pikavaihto-teräpäillä R  $\frac{3}{8}-\frac{1}{2}-\frac{3}{4}-1-1\frac{1}{4}-1\frac{1}{2}-2$ . Tukevassa teräspeltilaatikossa.

Tuote-nro 520016 € 810,-

€ **600,-**



## REMS pikavaihto-teräpäät S



Info

Ratkaisu ongelmiin vaikeapääsyisissä paikoissa, esim. muurin kolot, paljastetut putket, kuilut. Ylimääräinen, tarkka putken ohjaus kannen puolella täydellistä putken keskitystä ja helppoa kierteityksen aloitusta varten.



Saksalainen laatutuote



### REMS teräpäät S Set R $\frac{3}{8}+\frac{1}{2}+\frac{3}{4}$ "

Pikavaihto-teräpäät S, jatkovarsi 300 mm. Tukevassa teräspeltilaatikossa.

Tuote-nro 520025 R € 600,-

€ **546,-**





## REMS Amigo / REMS Amigo 2 / REMS Amigo 22 V – Sähkötoiminen kierteitys-sorkka pikavaihto-teräpäillä.



REMS Amigo  
1200 W – vain 3,5 kg



Info

Saksalainen laatutuote



REMS Amigo 2  
1700 W – vain 6,5 kg



Info



REMS Amigo 22 V  
500 W – vain 5,6 kg



Info



Nimike	REMS eva pikavaihto-teräpäät	Tuote-nro	€	REMS Amigo 2 Set + REMS Aquila 3B Arvo € 2 420,-	Tempaus €
<b>REMS Amigo Set R ½ + ¾ + 1 + 1¼</b> Putkikierteille ½–1¼", 16–40 mm, pulttikierteille 6–30 mm, ¼–1". Oikea- ja vasenkätisille kierteille. Tukevassa teräspelttilaatikossa.	Kartiomaisille, oikeakätisille putkikierteille ISO 7-1, EN 10226 (DIN 2999, BSPT) R ½-¾-1-1¼.	530020 R220	1 170,00		<b>982,00</b>
<b>REMS Amigo 2 Set R ½ + ¾ + 1 + 1¼ + 1½ + 2</b> Putkikierteille ½–2", 16–50 mm, pulttikierteille 6–30 mm, ¼–1". Oikea- ja vasenkätisille kierteille. Tukevassa teräspelttilaatikossa.	Kartiomaisille oikeakätisille putkikierteille ISO 7-1, EN 10226 (DIN 2999, BSPT) R ½-¾-1-1¼-1½-2.	540020 R220	1 850,00		<b>1 480,00</b>
<b>REMS Amigo 2 Set R ½ + ¾ + 1 + 1¼ + 1½ + 2</b> Putkikierteille ½–2", 16–50 mm, pulttikierteille 6–30 mm, ¼–1". Oikea- ja vasenkätisille kierteille. Tukevassa teräspelttilaatikossa.	Kartiomaisille oikeakätisille putkikierteille ISO 7-1, EN 10226 (DIN 2999, BSPT) R ½-¾-1-1¼-1½-2.	540020 R220	1 850,00	540X01 R220	<b>1 930,00</b>
<b>REMS Amigo 22 V Set R ½ + ¾ + 1</b> Putkikierteille ½–1", 16–32 mm, pulttikierteille 6–30 mm, ¼–1". Oikea- ja vasenkätisille kierteille. Tukevassa teräspelttilaatikossa.	Kartiomaisille putkikierteille ISO 7-1, EN 10226 (DIN 2999, BSPT) R oikeakätisille tai sähköasennusputkille EN 60423 M.	530015 R220	2 040,00		<b>1 580,00</b>
<b>REMS Amigo 22 V Set V R ½ + ¾ + 1</b> Putkikierteille ½–1", 16–32 mm, pulttikierteille 6–30 mm, ¼–1". Oikea- ja vasenkätisille kierteille. Kuten tuote-nro 530015 ilman akkua, ilman pikalaturia. Tukevassa teräspelttilaatikossa.	Kartiomaisille putkikierteille ISO 7-1, EN 10226 (DIN 2999, BSPT) R oikeakätisille tai sähköasennusputkille EN 60423 M.	530017 R22	1 540,00		<b>1 200,00</b>



Saksalainen laatutuote



Info

## REMS Tornado – omaa luokkaansa.

Automaattinen istukka.  
Yleiskäyttöinen, automaattinen teräpakka.  
Automaattinen voitelujäähdytys.



### REMS Tornado 2000

Kierteityskone putkikierteille (1/16") ½–2", 16–63 mm, pulttikierteille (6) 10–60 mm, ¼–2". Huoltovapaalla vaihteella, turvallisella jalkakytkimellä varustettuna hätäpysäytysellä, 2 automaattisella istukalla, automaattisella voitelujäähdytyksellä. Työkalusarjalla, koostuen yhdestä yleiskäyttöisestä automaattisesta teräpakasta kaikille kierteille, myös pitkille kierteille, automaattisesti avautuva, automaattisella kierteen pituustoiminnolla kartiokierteitä varten, kierteitysteulat kartiomaisille, oikeakätisille putkikierteille ISO 7-1, EN 10226 (DIN 2999, BSPT) R ½–¾ ja R 1–2, putkileikkuri, putken sisäpurseenpoistin, puristusvipu. Korkeussäätöinen tarvikehyllö. Yleismoottori 230 V, 50–60 Hz, 1700 W, 53 min<sup>-1</sup>. Kannettava malli 3 putkijalalla, irrotettavalla suurella öljyltaalla ja lastulaatikolla. Pahvilaatikossa.

Tuote-nro 340200 R220 € 4 950,-

€ **3 680,-**



## REMS Magnum – kierteityskoneet

REMS Magnum 2000 L-T



Info

Siirrettävä alusta  
(lisävaruste)

Siirrettävä ja kokoontaitettava alusta (lisävaruste)

REMS Magnum 3000 L-T



Info

Siirrettävä alusta  
(lisävaruste)

REMS Magnum 4000 L-T



Info

Nimike		Tuote-nro	€	Tempaus €	
<b>REMS Magnum 2000 L-T</b> Pahvilaatikossa.	Putkikierteille (1/16) ½–2", 16–63 mm, pulttikierteille (6) 8–60 mm, ¼–2".	Työpenkkiin, alustaan, siirrettävään ja kokoontaitettavaan alustaan tai siirrettävään alustaan, jossa on tarvikeaso.	340226 R220	5 000,00	<b>3 810,00</b>
<b>REMS Magnum 3000 L-T</b> Pahvilaatikossa.	Putkikierteille (1/16) ½–3", 16–63 mm, pulttikierteille (6) 18–60 mm, ½–2".	Työpenkkiin, alustaan, siirrettävään ja kokoontaitettavaan alustaan tai siirrettävään alustaan, jossa on tarvikeaso.	380309 R220	7 340,00	<b>5 670,00</b>
<b>REMS Magnum 4000 L-T</b> Pahvilaatikossa.	Putkikierteille (1/16) ½–4", 16–63 mm, pulttikierteille (6) 18–60 mm, ½–2".	Työpenkkiin, alustaan, siirrettävään ja kokoontaitettavaan alustaan tai siirrettävään alustaan, jossa on tarvikeaso.	380444 R220	8 240,00	<b>7 370,00</b>



Saksalainen laatutuote

Siirrettävä alusta  
(lisävaruste)



Info

REMS Herkules 3B  
(lisävaruste)

### Alusta

Tuote-nro 849315 R

### Siirrettävä alusta

Tuote-nro 849310 R

### REMS Herkules 3B

Alusta, korkeussäädettävä, putkille DN 25–150, Ø 1–6"  
Tuote-nro 120120 R

### Lisävarusteet Pack 1

koostuen alustasta ja REMS Herkules 3B-putkituesta  
Tuote-nro 120X01 R € 590,-

### Lisävarusteet Pack 4

siirrettävä aluspöytä ja REMS Herkules 3B  
Tuote-nro 120X04 R € 730,-

€ 230,-

€ 373,-

€ 355,-

€ 485,-

€ 578,-

## REMS Collum – Sähkötoiminen kiertouritus jopa 12".

### REMS Collum

Kiertourituskone putkien urittamista varten putkien kytkentäjärjestelmille DN 25–300, 1–12". Kiertourulaite, käsikäyttöinen hydraulikkapumppu, integroitu, portaittainen säätökierokko automaattiseen urasyvyyden rajoitukseen, 1 pari urapyörää (painepeyrä, vastapainepeyrä) 2–6", pistoavain, 3 käyttökonetta valittavissa, joissa kussakin huoltovapaa vaihteisto, voimakas yleismoottori, turvallinen käyttökytkin. Työpyötä, alustaa tai siirrettävää alustaa varten. Pahvilaatikossa.

### REMS Collum

Yleismoottori 230 V, 50–60 Hz, 1200 W, ylikuormitusuoja. 29 min<sup>-1</sup>.  
Tuote-nro 347006 R220 € 2 930,-

€ 2 670,-

### REMS Collum 2

Yleismoottori 230 V, 50–60 Hz, 1700 W, 28 min<sup>-1</sup>.  
Tuote-nro 347008 R220 € 3 280,-

€ 2 970,-

### REMS Collum 2 Compact

Yleismoottori 230 V, 50–60 Hz, 1200 W, ylikuormitusuoja. 26 min<sup>-1</sup>.  
Tuote-nro 347009 R220 € 3 280,-

€ 2 970,-

### REMS rullaurituslaite

Tuote-nro 347000 R € 2 380,-

€ 2 080,-



Siirrettävä alusta  
(lisävaruste)



Info

REMS Herkules 3B  
(lisävaruste)

Saksalainen laatutuote

### Alusta

Tuote-nro 849315 R

### Siirrettävä alusta

Tuote-nro 849310 R

### REMS Herkules 3B

Alusta, korkeussäädettävä, putkille DN 25–150, Ø 1–6"  
Tuote-nro 120120 R

€ 230,-

€ 373,-

€ 355,-

## REMS Collum 22 V – Sähkötoiminen kiertouritus jopa 12". Kannettava, nopea, taloudellinen.

Li-ion-akku 21,6V, 9,0Ah noin 23 uran luomiseen DN 100/4" yhdellä akun latauksella.

### REMS Collum 22 V

Akkukäyttöinen kiertourulaite putkien kytkentäjärjestelmien putkien urittamiseen DN 25–300, 1–12". Kiertourulaite, käsikäyttöinen hydraulikkapumppu, integroitu, portaittainen säätökierokko automaattiseen urasyvyyden rajoitukseen, 1 pari urapyörää (painepeyrä, vastapainepeyrä) 2–6", pistoavain. Käyttökone huoltovapaalla vaihteella, voimakkaalla akkumoottorilla 21,6V, 500 W ja turvallisella käyttökytkimellä. Käynti myötä- ja vastapäivään, koneen tilanvalvonta ylivirtasuojalla, lämpötilan valvonta, lataustilan valvonta. Li-ion-akku 21,6V, 9,0Ah, pikalaturi 100–240 V, 50–60 Hz, 90 W. Kierteitystuki molempiin kiertosuuntiin. Työpyötä, alustaa tai siirrettävää alustaa varten. Pahvilaatikossa.  
Tuote-nro 347005 R220 € 3 970,-

€ 3 650,-

### Lisävarusteet Pack 1

koostuen alustasta ja REMS Herkules 3B-putkituesta  
Tuote-nro 120X01 R € 590,-

€ 485,-

### Lisävarusteet Pack 4

siirrettävä aluspöytä ja REMS Herkules 3B  
Tuote-nro 120X04 R € 730,-

€ 578,-



## REMS Krokodil – halkaisu talttauksen sijasta.

Kokonaan pintaa vasten tukeutuva tukikelkka koko halkaisu- ja katkaisuvaiheen ajan mahdollistaa timanttikatkaisulaikkojen ohjatun upottamisen, pölyttömän ja varman leikkauksen sekä helpon ja tasaisen syötön.



Info



Saksalainen laatu tuote

### REMS Krokodil 180 SR Basic-Pack

Sähkökäyttöinen timanttihalkaisu- ja -katkaisukone nopeussäädöllä. Esim. betonin, teräsbetonin, kaikenlaisten muurausten, luonnonkiven ja kaikenlaisten lattialaastien halkaisuun ja katkaisuun. Halkaisusyvyys ≤ 61 mm, portaattomasti säädettävissä. Halkaisuleveys ≤ 62 mm, porrasteinen välikelevin 3, 6, 10, 20 mm. Käyttökone käyttöakselilla Ø 22,2 mm, 1, 2 tai 3 timanttikatkaisulaikalle standardin EN 13236 mukaan, ≤ Ø 180 mm, huoltovapaalla vaihteistolla ja yleismootorilla 230 V, 50–60 Hz, 2000 W. Monitoimelektronikka pehmeällä käynnistyksellä, tyhjäkäyntikierrosluvun rajoittimella, ylikuormitusvarmistuksella. Ylikuormenemissuoja. Liitäntäjohto 5,7 m. Uudelleenkäynnistysuoja sähkökatkoksen varalta. Turvallinen käyttökytkin, jossa uudelleenkytkennän esto. Kierrosluku kuormitettuna 3300 min<sup>-1</sup>. Imuliitäntä pölynimurin/imu-poistolaitteen liittämiseksi (esim. REMS Pull 2 M). Pistoavain SW 13. Tukevassa teräspelttilaatikossa. Tuote-nro 185011 R220 € 1 310,-

€ **1 140,-**



Info



### REMS Krokodil 125 Basic-Pack

Sähkökäyttöinen timanttihalkaisu- ja -katkaisuhiontakone esim. betonin, teräsbetonin, kaikenlaisten muurausten, luonnonkiven ja kaikenlaisten lattialaastien halkaisuun ja katkaisuun. Halkaisusyvyys ≤ 38 mm, portaattomasti säädettävissä. Halkaisuleveys ≤ 43 mm, porrasteinen välikelevin 3, 6, 10, 20 mm. Käyttökone käyttöakselilla Ø 22,2 mm, 1 tai 2 timanttikatkaisulaikalle standardin EN 13236 mukaan, ≤ Ø 125 mm, huoltovapaalla vaihteistolla, joka on varustettu turvallisella liukukytkimellä, ja yleismootorilla 230 V, 50–60 Hz, 1850 W. Monitoimelektronikka pehmeällä käynnistyksellä, tyhjäkäyntikierrosluvun rajoittimella, ylikuormitusvarmistuksella. Liitäntäjohto 2,3 m. Turvallinen käyttökytkin, jossa uudelleenkytkennän esto. Kierrosluku kuormitettuna 5000 min<sup>-1</sup>. Imuliitäntä pölynimurin/imu-poistolaitteen liittämiseksi (esim. REMS Pull 2 M). Pistoavain SW 13. Tukevassa teräspelttilaatikossa. Tuote-nro 185010 R220 € 1 050,-

€ **755,-**

## REMS Pull 2 – kuiva- ja märkäimurointiin.

Tasaisen korkea imuteho jatkuvan automaattisen suodattimen puhdistuksen ansiosta. Sertifioitu imemään standardin EN 60335-2-69<sup>1)</sup> mukaisia terveydelle haitallisia pölyjä.



Poimu-suodatin PES

Vedenimulaite



UNC 1¼ ulkokierre  
G ½ ulkokierre

Imuroottori pölynimurointiin



Info

Nimike	Tuote-nro	€	Tempaus €
REMS Pull 2 L Set Pahvilaatikossa.	185600 R220	850,00	<b>696,00</b>
REMS Pull 2 L Set W Pahvilaatikossa.	185603 R220	1 270,00	<b>1 120,00</b>

Nimike	Tuote-nro	€	Tempaus €
REMS Pull 2 M Set Pahvilaatikossa.	185601 R220	1 140,00	<b>982,00</b>
REMS Pull 2 M Set D Pahvilaatikossa.	185604 R220	1 320,00	<b>1 110,00</b>

## REMS Picus S1 – edullinen vaihtoehto



Info



## ... nyt REMS Simplex 2-poraustelineellä

Vankka, näppärä porausteline timanttiporaukseen jopa Ø 200 mm. Porauslaitteen pylväs taipuvus- ja vääntöjäykkä 4-kulmainen tarkkuusteräsputki Ø 50 mm, kylmäjutitettu, erityisen pienin toleranssein, syöttökellän tarisemätöntä ohjaamista varten.

### REMS Picus S1 Basic-Pack

Sähkökäyttöinen timanttiporakone betoniporauksiin maks. ≤ Ø 102 (132) mm, muurausporauksiin ja muiden materiaalien porauksiin maks. ≤ Ø 162 mm. Kuiva- tai märkäporaukseen, käsivaraisesti tai poraustelineeseen asennettuna. Porauslaitte, jossa on UNC 1¼-ulkokierre ja G ½-sisäkierre porakruunuun liitäntää varten, huoltovapaa vaihteisto varustettuna varmuusliukukytkimellä, yleismootori 230 V, 50–60 Hz, 60 W. Monitoimelektronikka pehmeää käynnistystä varten, joutokäyntinopeuden rajoitus, ylikuormitussuoja, lukkiutusmissuoja. Käyttökytkin lukituksella. Suojakytin (PRCD). Porankaran kierrosluku kuormitettuna 580 min<sup>-1</sup>. Vedensyöttölaite säädettävällä sulkuventtiilillä ja pikaliittimellä varustettuna vesilukolla ja letkuliitännällä ½". Vastin. Porausputki G ½ UDKB poranterällä Ø 8 mm, kuusiokantaisella tappiavaimella SW 3. Yksi-päinen kita-avain SW 32. Tukevassa teräspelttilaatikossa. Tuote-nro 180010 R220 € 1 730,-

€ **1 220,-**

### REMS Picus S1 Set Simplex 2

Kuten tuote-nro 180010, mutta porausteline REMS Simplex 2 mukaan lukien kiinnityssarja ja muurauksia ja betonia varten. Ilman timanttiporakruunuja. Tuote-nro 180032 R220 € 2 810,-

€ **1 960,-**



Speed Regulation – nopeuden ja kierrosluvun säätö  
(Patentoitu EP 2 085 191)

Säätämiseen käytetty nopeuden ja kierrosluvun säätöelektronikka pitää esivalitun kierrosluvun vakiona kuormitettunakin.



Saksalainen laatutuote

## Yksi järjestelmä – 4 sovellutusta!

lhanteellinen asentajalle. ... nyt REMS Titan-poraustelineellä - korkeimpiin vaatimuksiin. Timanttioraukseen jopa Ø 300 mm.



Info

### REMS Picus SR Set Titan

Sähkökäyttöinen timanttiorakone Speed-Regulation-säädöllä nopeutta ja kierroslukua varten. Betoniorauksiin, teräsbetoniorauksiin maks.  $\leq \text{Ø} 162$  (200) mm, muurausporauksiin ja muiden materiaalien porauksiin maks.  $\leq \text{Ø} 250$  mm. Kuiva- tai märkäporaukseen, käsivaraisesti tai poraustelineeseen asennettuna. Käyttökone porakruunun liitäntäkierroilla UNC 1¼-ulkokierre, G ½-sisäkierre, huoltovapaalla 2-portaisella ja varmuusliukukytkimellä varustetulla vaihteella, yleismootorilla 230 V, 50–60 Hz, 2200 W. Portaaton elektroninen kierrosluvun säätö  $200 \text{ min}^{-1}$  –  $500 \text{ min}^{-1}$  (1. vaihde) tai  $500 \text{ min}^{-1}$  –  $1200 \text{ min}^{-1}$  (2. vaihde), ylikuormennussuoja. Monitoimielektronikka tasaisen pehmeällä käynnistyksellä, joutokäyntikierrosluvun rajoituksella, ylikuormitusuojalla, lukkiutumisenestolla. Käyttökytkin lukituksella. Suojakytkimellä (PRCD). Vedensyöttölaitte säädettyväällä sulkuventtiilillä ja vedensyötön pysäytyksellä ja letkuliitännällä ½" varustetulla pikaliitinnällä. Vastin. Välikappalesarja. Yksipäinen kita-avain SW 32. Tukevassa teräspelttilaatikossa. Porausteline REMS Titan mukaan lukien kiinnitysarja muurausta ja betonia varten. Ilman timanttiorakruunuja.  
Tuote-nro 183022 R220 € 3 280,-

€ **2600,-**

### REMS Picus SR Basic-Pack

Tuote-nro 183010 R220 € 1 820,-

€ **1480,-**



Info

### REMS Picus S2/3,5 – mm. teräsbetonin timanttiorauksiin jopa Ø 300 mm.

### REMS Picus S2/3,5 Set Titan

Sähkökäyttöinen timanttiorakone betoni-, teräsbetoni-, kaikkiin muuraus-, luonnonkivi-, asfaltti- ja kaikkiin lattialaastiorauksiin, Ø 40–300 mm. Tarkoitettu sekä kuiva- että märkäporaukseen poraustelineeseen asennettuna. Käyttökone, jossa on UNC 1¼-ulkokierre porakruunun liitäntää varten, huoltovapaa 2-portainen vaihteisto varustettuna varmuusliukukytkimellä, yleismootori 230 V, 50–60 Hz, 3420 W. Monitoimielektronikka pehmeää käynnistystä varten, joutokäyntinopeuden rajoitus, ylikuormitusuoja, lukkiutusmismuoja. Vipukytkin. Suojakytkin (PRCD). Porankaran kierrosnopeus kuormitettuna  $320 \text{ min}^{-1}$ ,  $760 \text{ min}^{-1}$ . Vedensyöttölaitte säädettyväällä sulkuventtiilillä ja pikaliitinnällä varustettuna vesiliukulla ja letkuliitännällä ½". Pikairrotusrenkas. Yksipäinen kita-avain SW 32. Porausteline REMS Titan mukaan lukien kiinnitysarja muurausta ja betonia varten. Ilman timanttiorakruunuja. Pahvilaatikossa.  
Tuote-nro 180030 R220 € 5 010,-

€ **4460,-**



### Aloittelijan sarja pieneen hintaan. lhanteellinen asentajalle.

### REMS UDKB Set 62 + 82 + 132

Ø 62, 82, 132 mm  
Tuote-nro 181101 R € 670,-

€ **433,-**

### REMS UDKB LS Set 62 + 82 + 132

Ø 62, 82, 132 mm  
Tuote-nro 181111 R € 740,-

€ **477,-**



-30%

### REMS yleistimanttiorakruunut /

### REMS yleistimanttiorakruunut LS (LASER)

Käytettäväksi seuraavissa käyttökoneissa: REMS Picus S1, REMS Picus S3, REMS Picus SR, REMS Picus S2/3,5 ja muiden valmistajien laitteissa

Timanttisegmentit v:n muotoisella viisteellä („kattomuoto“) nopeaan, helppoon ja tasaiseen alkuporaukseen. Erikoiskehitteiset, korkealaatuiset timanttisegmentit suurella timanttiosuudella ja erikoisliitoksella takaavat erinomaisen poraustehon ja erityisen pitkän käyttöiän.



Info



Info LS





Info

## REMS Picus DP – vedettömään timanttiporaukseen Mikro-Impuls-tekniikalla. Siisti, helppo ja nopea. Esim. 200 mm:n porausryvyys teräsbetonissa Ø 62 mm vain 5 min:ssä.

Sopii hanteellisesti keernaporauksiin yhdessä imurin REMS Pull 2 M (ks. sivu 34) kanssa valmiiksi rakennetuissa tiloissa, kuten esim. asuin- toimisto- tai teollisissa rakennuksissa.

### REMS Picus DP Basic-Pack

Sähkökäyttöinen timantti-keernaporakone Mikro-Impuls-tekniikalla betonin ja teräsbetonin kuivaporauksiin ≤ Ø 162 (202) mm sekä muurauksien ja muiden materiaalien keernaporauksiin ≤ Ø 202 mm käsivaraisesti tai poraustelineeseen asennettuna. Porauslaite, jossa on UNC 1¼-ulkokierre ja G ½-sisäkierre porakruunun liitäntää varten, huoltovapaa vaihteisto varustettuna varmuusliukukytkimellä, yleismoottori 230 V, 50–60 Hz, 2 200 W, sisäänrakennettu imurottori pölynimurointiin. Monitoimielektronikka pehmeää käynnistystä varten, joutokäyntinopeuden rajoitus, ylikuormitusuoja, lukkiutusmussuoja. Käyttökytkin lukitussella. Porankaran kierrosnopeus kuormittuna 880 min<sup>-1</sup>. Vastin. Poraustuki G ½ TDKB poranterällä Ø 8 mm, kuusiokantaisella tappiavaimella SW 3. Yksipäinen kita-avain SW 32. Tukevassa teräspeltitilaatikossa.

Tuote-nro 180016 R220 € 2 740,-

### REMS Picus DP Set Simplex 2

REMS Picus DP Basic-Pack ja porausteline REMS Simplex 2 mukaan lukien työkalut sekä kiinnitysarja muurauksia ja betonia varten.

Tuote-nro 180033 R220 € 3 820,-

### REMS Picus DP Set Titan

REMS Picus DP Basic-Pack ja porausteline REMS Titan mukaan lukien työkalut sekä kiinnitysarja muurauksia ja betonia varten.

Tuote-nro 180035 R220 € 4 380,-

€ **2110,-**

€ **3070,-**

€ **3490,-**

MA112023094170FIN00 · Oikeudet muutoksiin ja erehdyksiin pidätetään. © Copyright 2023 by REMS GmbH & Co KG, Waiblingen. Ei-sivota hintasuostus. Hinnot eivät sisällä arvonlisäveroa. Tarjous voimassa 31.07.2024 saakka. Pidätämme oikeuden hinnankorotuksiin.

## REMS kuivatimanttiporakruunut LS (LASER)

Eriyisesti kuivaporaukseen Mikro-Impuls-tekniikalla. Yleiskäyttöiset monille materiaaleille. Ihanteellinen asentajalle.

Yleiskäyttöiset moniin materiaaleihin, käsivaraisesti tai poraustelineeseen asennettuna. Yhtenäinen liitoskierre UNC 1¼-sisäkierre. Porausryvyys 320 mm.

Erikoiskehitteiset, korkealaatuiset timanttisegmentit suurella timanttiosuudella ja erikoisliitoksella takaavat erinomaisen poraustehon ja erityisen pitkän käyttöiän. Ihanteelliset yleiskäyttöön teräsbetonissa ja muurauksessa.

Timanttisegmentit ja sideaineeseen kiinnitetyt timantit, helppoon ja tasaiseen alkuporaukseen. Laserhitsattu täysautomaattisissa hitsauslaitteissa hitsiliitoksen tasaisen korkeaa laatua varten. Kuumankestävä – ei ylikuumentumisen aiheuttamaa segmenttien irtautumista juotoksesta, vaikka lämpötilaräisus olisikin äärimmäisen korkea.

Pikairrotusrenkas helpottamaan timanttiporakruunun irrotusta, lisävaruste.

Käyttölaitteena REMS Picus DP –käyttökoneet ja muiden valmistajien sopivat käyttökonet, joissa on liitoskierteenä UNC 1¼ ulkokierre.

**Laserhitsattu!  
Kuumankestävä!**



**-30%**



Info



Ø × porausryvyys x liitäntä		Tuote-nro	€	Tempaus €
TDKB LS 32 × 320 × UNC 1¼	3	181500 R	183,00	<b>128,00</b>
TDKB LS 42 × 320 × UNC 1¼	4	181502 R	171,00	<b>120,00</b>
TDKB LS 52 × 320 × UNC 1¼	5	181504 R	182,00	<b>128,00</b>
TDKB LS 62 × 320 × UNC 1¼	5	181506 R	198,00	<b>139,00</b>
TDKB LS 72 × 320 × UNC 1¼	6	181508 R	225,00	<b>158,00</b>
TDKB LS 82 × 320 × UNC 1¼	6	181510 R	244,00	<b>171,00</b>
TDKB LS 92 × 320 × UNC 1¼	6	181512 R	274,00	<b>192,00</b>
TDKB LS 102 × 320 × UNC 1¼	7	181514 R	281,00	<b>197,00</b>
TDKB LS 112 × 320 × UNC 1¼	7	181516 R	296,00	<b>208,00</b>
TDKB LS 122 × 320 × UNC 1¼	8	181532 R	340,00	<b>238,00</b>
TDKB LS 127 × 320 × UNC 1¼	8	181518 R	353,00	<b>247,00</b>
TDKB LS 132 × 320 × UNC 1¼	8	181520 R	362,00	<b>254,00</b>
TDKB LS 142 × 320 × UNC 1¼	8	181522 R	388,00	<b>272,00</b>
TDKB LS 152 × 320 × UNC 1¼	8	181524 R	432,00	<b>302,00</b>
TDKB LS 162 × 320 × UNC 1¼	9	181526 R	458,00	<b>321,00</b>
TDKB LS 182 × 320 × UNC 1¼	9	181528 R	510,00	<b>354,00</b>
TDKB LS 202 × 320 × UNC 1¼	10	181530 R	540,00	<b>375,00</b>

Myynti vain alan erikoisliikkeissä.

### REMS GmbH & Co KG

Kone- ja työkalutehdas  
Stuttgarter Straße 83  
71332 Waiblingen · Deutschland  
Tel. +49 71 51 17 07-0  
E-mail: FIN@rems.de  
www.rems.de

REMSin tuote-esittelijä esittelee tuotteet sitoumuksetta. Pyydä esittelykäyntiä.

### REMS-edustaja Suomessa:

T. Blomqvist  
GSM: 0440/860480



www.rems.de



@remstools

4 039976 260802